



# TONE SALE 2022



SALE期間：-2022.04.30

## TONE SALE プレゼントツール

SALE SPECIAL PRESENT

対象の製品をご購入いただくと電動ドライバーを含んだ下記5種全ての工具をもれなくプレゼント!!

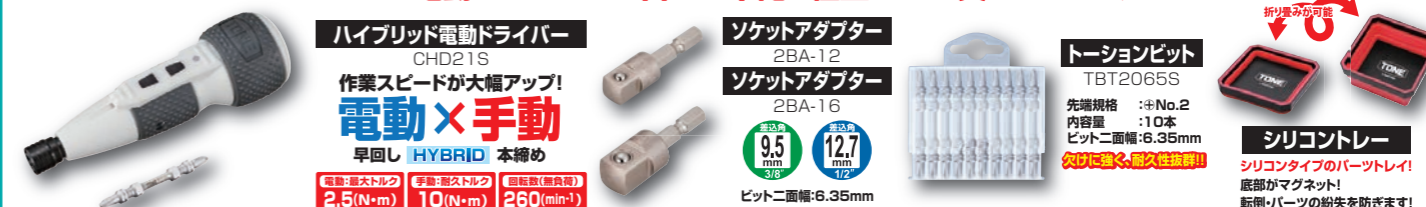

### セール対象製品 一覧

	製品番号	差込角	プレゼント特典	メーカー希望小売価格(税込)	ユーザー様特別価格(税込)	掲載ページ
ツールセット	TSA3309SK22/TSA3309SVSK22/TSA3309BKSK22	9.5	■カスタムステッカー ■プレゼントツール5種	98,080円	50%OFF <b>49,040円</b>	P2
	TSS4331SK22/TSS4331SVSK22/TSS4331BKSK22	12.7	■カスタムステッカー ■プレゼントツール5種	99,380円	50%OFF <b>49,690円</b>	P2
	TSXT95022/TSXT95022SV/TSXT95022BK	9.5 差込角 混合	■プレゼントツール5種	198,000円	50%OFF <b>99,000円</b>	P3
	TSX95022/TSX95022SV/TSX95022BK	9.5 差込角 混合	■プレゼントツール5種	178,900円	50%OFF <b>89,450円</b>	P3
	TSAT33022/TSAT33022SV/TSAT33022BK	9.5	■プレゼントツール5種	129,000円	50%OFF <b>64,500円</b>	P4
	TSST43022/TSST43022SV/TSST43022BK	12.7	■プレゼントツール5種	138,000円	50%OFF <b>69,000円</b>	P4
	700SD22	12.7	■プレゼントツール5種	95,830円	50%OFF <b>47,915円</b>	P5
	700S22	12.7	■プレゼントツール5種	74,510円	50%OFF <b>37,255円</b>	P5
	TSAT353/TSAT353SV/TSAT353BK	9.5	-	150,000円	50%OFF <b>75,000円</b>	P6
	TSX2170	9.5 6.35	-	38,000円	50%OFF <b>19,000円</b>	P7
	TSX3172	9.5	-	33,000円	50%OFF <b>16,500円</b>	P7
	TSX3171	9.5 6.35	-	32,000円	50%OFF <b>16,000円</b>	P7
	BRS20MBK	6.35	-	5,850円	50%OFF <b>2,925円</b>	P8
	TBS20	6.35	-	9,000円	30%OFF <b>6,300円</b>	P8
	TCX990WT	9.5 差込角 混合	-	1,620,000円	50%OFF <b>810,000円</b>	P9
	TCX961T	9.5 差込角 混合	-	1,600,000円	50%OFF <b>800,000円</b>	P10
TCAT911/TCAT911SV/TCAT911BK	9.5 差込角 混合	-	370,000円	50%OFF <b>185,000円</b>	P11	
TSAT920/TSAT920SV/TSAT920BK	9.5 差込角 混合	-	310,000円	50%OFF <b>155,000円</b>	P11	
TCA312/TCA312SV/TCA312BK	9.5	-	239,300円	50%OFF <b>119,650円</b>	P12	
TCA412/TCA412SV/TCA412BK	12.7	-	227,500円	50%OFF <b>113,750円</b>	P12	
ツールケース	WSH2012R ヘビーローラーキャビネット	-	-	550,000円	30%OFF <b>385,000円</b>	P13
	WS207R/WS207S/WS207B ローラーキャビネット	-	-	103,500円	30%OFF <b>72,450円</b>	P13
	WSS205 ミニローラーキャビネット	-	-	68,000円	30%OFF <b>47,600円</b>	P13
	TC1701R ワークキャビン	-	-	59,820円	30%OFF <b>41,874円</b>	P14
	TC7001R ツールキャビン	-	-	104,400円	30%OFF <b>73,080円</b>	P14
	TC6101R アクティブキャビン	-	-	25,170円	30%OFF <b>17,619円</b>	P14

~製品に関するお問い合わせ~

**TONE** TONE株式会社

営業企画部 E-MAIL ko-eigyo@tonetool.co.jp  
 URL www.tonetool.co.jp  
 〒586-0026 大阪府河内長野市寿町6番25号  
 TEL:0721-56-1850 FAX:0721-56-1851



本社 〒556-0017 大阪市浪速区湊町2丁目1番57号

札幌営業所・仙台営業所・新潟営業所・北関東営業所  
 東京営業所・名古屋営業所・大阪営業所・広島営業所・福岡営業所

ISO 9001 本社、大阪営業所、河内長野工場、富田林工場  
 ISO 14001 認証取得

TONE 製品のお買い求めは、信頼のできる当店へ

※製品の仕様は、使用目的を考慮して予告なく変更する場合がありますのでご了承ください。  
 白抜き文字で表示されているメーカー希望小売価格は、価格体系が異なっておりますのでご注意ください。  
 表示価格に消費税は含まれておりません

# TONE COLOR MODEL



# ツールケースカスタムステッカー

## VERSION.2

前回ご好評いただいたMAINTENANCE SALE 2020カスタムステッカーの第2弾がTONE SALEに登場!!



# TOOL PATTERN MODEL

# TONE SALE ツールプレゼント

今だけ対象セットに5つの工具がついてくる!!

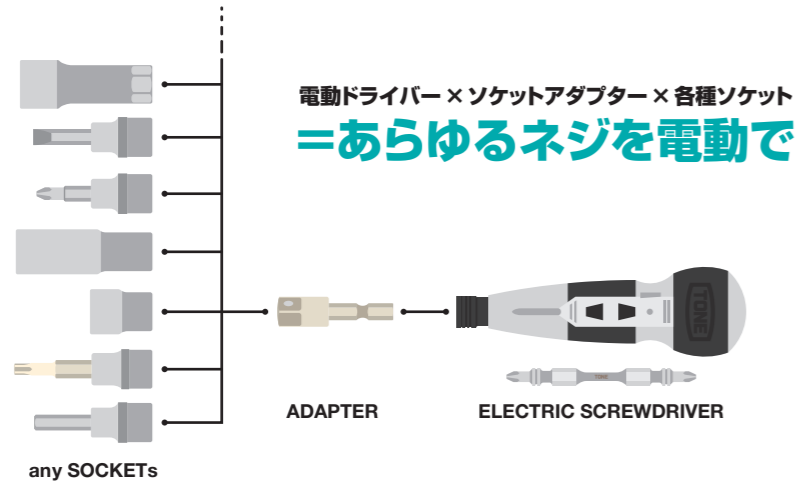

対象のツールセットをご購入していただく  
今だけ電動ドライバーを含んだ  
5つの工具をプレゼント!!



▲このマークのあるセットが対象製品です。



- ・ハイブリッド電動ドライバー
- ・9.5sq ソケットアダプター
- ・トーションビット
- ・12.7sq ソケットアダプター
- ・シリコンバートレー

※内容詳細は裏表紙をご覧ください。

## メカニック用 auto mechanic

55pcs+5pcs



オートメカニック用の9.5sq.標準セットに  
ビットラチェットセットを採用

差込角  
9.5mm  
3/8"

### ツールセット

- 製品番号
- レッド TSA3309SK22
  - シルバー TSA3309SVSK22
  - マットブラック TSA3309BKSK22

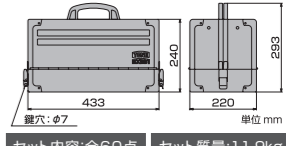

グッドデザイン賞  
受賞製品採用  
ガタつきが少ない  
ハイパーウォームモンキレンチ採用



### カスタムステッカー 2種類付属!!

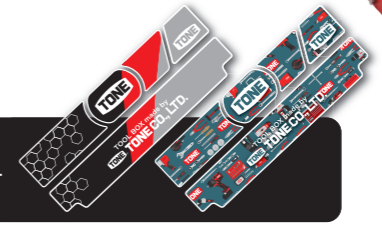

50% OFF

メーカー希望小売価格  
ユーザー様特価 **¥98,080 (税抜)** が  
**¥49,040 (税抜)**

¥53,944 (税込)



製品名	製品番号 / 仕様	製品名	製品番号 / 仕様
ソケット (6角)	3S- 08, 10, 12, 13, 14, 17, 19	パワーグリップドライバー (貫通)	PGMD- 075, 100
ディープソケット	3S- 10L, 12L, 14L	パワーグリップスタビードライバー	PGPD- 001, 002, 003
ラチェットハンドル(ホールドタイプ)	RH3H	パワーグリップスタビードライバー	PGSD-M2
エクステンションバー	305 (75mm), 306 (150mm)	PGSD-P2	六角軸ドライバー
ボールジョイント	BJ30	ロングボールポイントL形リンチセット	BL900
スパナ	DS- 0810, 1012, 1113, 1214, 1417	コンビネーションハンマー	BHC-10 (1ポンド)
ロングメカニックめがねレンチ (45° × 10")	M44- 0810, 1012, 1214, 1417, 1921, 2224	BR	BTPM6S
ハイパーウォームモンキレンチ (目盛付)	MWR-300	ビットラチェットセット	BT-P1, P2, P3
コンビネーションスリムプライヤ (マスターグリップ)	CPS-200G	BT-M5.5, M6, M8	六角軸ドライバー
ラジオペンチ	RP-150G	BTB6 (6個用)	ビット用ホルダー
強力ニッパ	KN-150G	ツールケース	BX331 or BX331SV or BX331BK

## メンテナンス用 maintenance

53pcs+5pcs



一般工具を厳選! 産業機械の整備に適した標準セット

差込角  
12.7mm  
1/2"

### ツールセット

- 製品番号
- レッド TSS4331SK22
  - シルバー TSS4331SVSK22
  - マットブラック TSS4331BKSK22

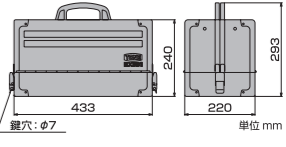

グッドデザイン賞  
受賞製品採用  
ガタつきが少ない  
ハイパーウォームモンキレンチ採用



### カスタムステッカー 2種類付属!!

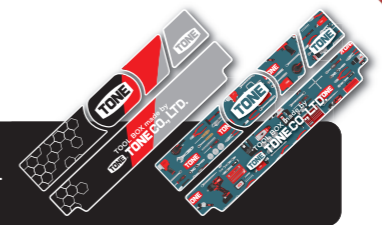

50% OFF

メーカー希望小売価格  
ユーザー様特価 **¥99,380 (税抜)** が  
**¥49,690 (税抜)**

¥54,659 (税込)



製品名	製品番号 / 仕様	製品名	製品番号 / 仕様
ソケット (6角)	4S- 08, 10, 12, 13, 14	コンビネーションスリムプライヤ (マスターグリップ)	CPS-200G
ソケット (12角)	4D- 17, 19, 21, 22, 24, 26, 27, 30, 32	ウォーターポンププライヤ (磁カタイプ)	KWP-250
ラチェットハンドル(ホールドタイプ)	RH4H	強力ニッパ	KN-150G
ショートスピナハンドル	NS4S	パワーグリップドライバー (貫通)	PGMD- 075, 100, 150
エクステンションバー	321 (150mm)	PGPD- 001, 002, 003	六角軸ドライバー
スパナセット	DS-0809, 1012, 1113, 1417, 1921, 2224	コンビネーションハンマー	BHC-10 (1ポンド)
ロングめがねレンチ (45°)	M45- 1012, 1113, 1417, 1921, 2224	平タガネ	FC165 (19 × 165mm)
ハイパーウォームモンキレンチ (目盛付)	MWR-300	センターポンチ	CP125 (125mm)
ラジオペンチ	RP-150G	ロングボールポイントL形リンチセット	BL900
ペンチ	CT-175G	(BL-1.5, 02, 2.5, 03, 04, 05, 06, 08, 10)	
		ツールケース	BX331 or BX331SV or BX331BK

製品名	製品番号 / 仕様
ウォーターポンププライヤ (磁カタイプ)	KWP-250
強力ニッパ	KN-150G
パワーグリップドライバー (貫通)	PGMD- 075, 100, 150
六角軸ドライバー	PGPD- 001, 002, 003
コンビネーションハンマー	BHC-10 (1ポンド)
平タガネ	FC165 (19 × 165mm)
センターポンチ	CP125 (125mm)
ロングボールポイントL形リンチセット	BL900
(BL-1.5, 02, 2.5, 03, 04, 05, 06, 08, 10)	
ツールケース	BX331 or BX331SV or BX331BK

TONE SALE プレゼントツール

SALE SPECIAL PRESENT

対象の製品をご購入いただくと電動ドライバーを含んだ下記5種全ての工具を無料でプレゼント!!

**ハイブリッド電動ドライバー**  
CHD21S  
作業スピードが大幅アップ!  
**電動×手動**  
早回し HYBRID 本締め  
電動:最大トルク 2.5(N・m) | 手動:最大トルク 10(N・m) | 回転数(最高) 260(min-1)

**ソケットアダプター**  
2BA-12  
**ソケットアダプター**  
2BA-16  
9.5mm | 12.7mm  
ビット二面幅:6.35mm

**トーションビット**  
TBT2065S  
先端規格 :#No.2  
内容量 :10本  
ビット二面幅:6.35mm  
尖りに強く、耐久性抜群!

**シリコントレイ**  
シリコンタイプのパーツトレイ!  
底部がマグネット!  
転倒・パーツの紛失を防ぎます!

高級感あふれる  
カーボン調トレイ採用  
製品番号・サイズを表示

メカニック&メンテナンス用 auto mechanic maintenance **86pcs+5pcs**  
9.5sq.と12.7sq.を揃えた充実のデラックスセット



**ツールセット**  
製品番号  
●レッド TSXT95022  
●シルバー TSXT95022SV  
●マットブラック TSXT95022BK

差边角混合  
差边角  
9.5mm | 12.7mm  
3/8" | 1/2"

508mm | 232mm

グッドデザイン賞 受賞製品採用 | ガタつきが少ない ハイパーウォーム モンキレンチ採用

セット内容:全91点 | セット質量:22.0kg

50% OFF  
メーカー希望小売価格  
ユーザー様特価 **¥198,000(税抜)** が  
**¥99,000(税抜)**  
¥108,900(税込)

製品名	製品番号/仕様	製品名	製品番号/仕様	製品名	製品番号/仕様
ソケット(6角)	3S-08, 10, 11, 12, 13, 14	アダプター	58(9.5凹×12.7凸)	ラジオペンチ	RP-150G
ソケット(12角)	4D-17, 19, 21, 22, 24, 26, 27, 30, 32, 36	スパナ	DS-5,507,0810,1012,1113,1214,1417	強力ニッパー	KN-150G
ヘキサゴンソケット	4H-05,06,08,10,12,14,17	ロングめがねレンチ(45°)	M45-1012,1113,1214,1417,1921,2224	パワーグリップドライバー(貫通)	PGPD-001,002,003
ラチェットハンドル(ホールタイプ)	RH3H	ショートのめがねレンチ(45°)	M46-0810,1012,1113,1417	割柄ドライバー	YMD-150
ラチェットハンドル(ホールタイプ)	RH4H	ショートスパナ	M47-0810,1012,1113,1417	コネクショナハンマー	BHC-10(1ポント)
スピニングハンドル	NS4	ラジオペンチ(目盛付)	MWR-300	クイックアダプター	QA-03
T形ハンドル	TH3270	ラジオペンチ(目盛付)	MWR-250	スパナセット	DS-0809,1012,1113,1417,1921,2224
エクステンションバー	305(75mm),306(150mm)	ミニニッパー	MCH-200	ロングめがねレンチ(45°)	M44-0810,1012,1214,1417,1719,2224
ボールジョイント	BJ30	アルミバイブレンチ	ALPW-300(300mm)	ハイパーウォームモンキレンチ(目盛付)	MWR-250
	BJ40	ロングボールポイントL形レンチセット	BL900(1.5,02,2.5,03,04,05,06,08,10)	ラジオペンチ(マスターグリップタイプ)	RP-150G
		コンパネスリムプライヤ	SWP-250	コンパネスリムプライヤ	CPS-200G
		壊れじプライヤ	BNP-175G	強力ニッパー(マスターグリップタイプ)	KN-150G
		ペンチ	CT-175G	パワーグリップドライバー(貫通)	PGMD-075,100   PGPD-001,002,003
				ツールケース	BX331(レッド)BX331SV(シルバー)BX331BK(マットブラック)

高級感あふれる  
カーボン調トレイ採用  
製品番号・サイズを表示



メカニック用 auto mechanic **73pcs+5pcs**  
自動車整備用として様々な場面で活躍する充実のセット

**ツールセット**  
製品番号  
●レッド TSAT33022  
●シルバー TSAT33022SV  
●マットブラック TSAT33022BK

50% OFF

洗練された機能美に充実のセット内容!!  
完璧な整理整頓と紛失防止!高級感あふれるカーボン調トレイを採用

グッドデザイン賞 受賞製品採用 | ガタつきが少ない ハイパーウォーム モンキレンチ採用

セット内容:全78点 | セット質量:12.2kg

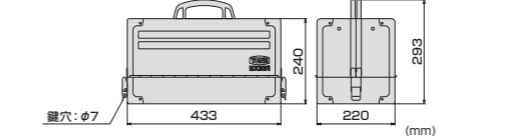

メーカー希望小売価格  
ユーザー様特価 **¥129,000(税抜)** が  
**¥64,500(税抜)**  
¥70,950(税込)

製品名	製品番号/仕様	製品名	製品番号/仕様
ソケット(6角)	3S-08, 10, 12, 13, 14, 17, 19	パワーグリップスタードライバー	PGSD-M2
ソケット(12角)	4D-17, 19, 21, 22, 24, 26, 27, 30, 32, 36	コンパネスリムハンマー	BHC-10(1ポント)
ヘキサゴンソケット	4H-05,06,08,10,12,14,17	ロングボールポイントL形レンチセット(9本組)	BL900(1.5,02,2.5,03,04,05,06,08,10)
ラチェットハンドル(ホールタイプ)	RH3H	ビットラチェットセット(BRS20)	ビットラチェット BR
ラチェットハンドル(ホールタイプ)	RH4H	ビットホルダー RDBH-065(65mm)	ドライバービット BT-P1, P2, P3(各2個)
スピニングハンドル	NS4	ドライバービット BT-M5.5, M6, M8	ヘキサゴンビット BT-H4, H5, H6, H8
T形ハンドル	TH3270	T型トルクスビット(いじり防止タイプ)	T型トルクスビット BT-T15H, T20H, T25H, T27H, T30H, T40H
エクステンションバー	305(75mm),306(150mm)	ビットアダプター	BT-A2(1/4" 6.35mm/クット用)
ボールジョイント	BJ30	プラスチックケース(ベルトフック付)	プラスチックケース(ベルトフック付)
ボールジョイント	BJ40		

メカニック&メンテナンス用 auto mechanic maintenance **86pcs+5pcs**  
9.5sq.と12.7sq.を揃えた充実のデラックスセット



**ツールセット**  
製品番号  
●レッド TSX95022  
●シルバー TSX95022SV  
●マットブラック TSX95022BK

差边角混合  
差边角  
9.5mm | 12.7mm  
3/8" | 1/2"

508mm | 232mm

グッドデザイン賞 受賞製品採用 | ガタつきが少ない ハイパーウォーム モンキレンチ採用

セット内容:全91点 | セット質量:22.5kg

50% OFF  
メーカー希望小売価格  
ユーザー様特価 **¥178,900(税抜)** が  
**¥89,450(税抜)**  
¥98,395(税込)

製品名	製品番号/仕様	製品名	製品番号/仕様	製品名	製品番号/仕様
ソケット(6角)	3S-08, 10, 11, 12, 13, 14	アダプター	58(9.5凹×12.7凸)	ラジオペンチ	RP-150G
ソケット(12角)	4D-17, 19, 21, 22, 24, 26, 27, 30, 32, 36	スパナ	DS-5,507,0810,1012,1113,1214,1417	強力ニッパー	KN-150G
ヘキサゴンソケット	4H-05,06,08,10,12,14,17	ロングめがねレンチ(45°)	M45-1012,1113,1214,1417,1921,2224	パワーグリップドライバー(貫通)	PGMD-075,100,150
ラチェットハンドル(ホールタイプ)	RH3H	ショートのめがねレンチ(45°)	M46-0810,1012,1113,1417	割柄ドライバー	YMD-150
ラチェットハンドル(ホールタイプ)	RH4H	ショートスパナ	M47-0810,1012,1113,1417	コネクショナハンマー	BHC-10(1ポント)
スピニングハンドル	NS4	ラジオペンチ(目盛付)	MWR-300	クイックアダプター	QA-03
T形ハンドル	TH3270	ラジオペンチ(目盛付)	MWR-250	スパナセット	DS-0809,1012,1113,1417,1921,2224
エクステンションバー	305(75mm),306(150mm)	ミニニッパー	MCH-200	ロングめがねレンチ(45°)	M44-0810,1012,1214,1417,1719,2224
ボールジョイント	BJ30	アルミバイブレンチ	ALPW-300(300mm)	ハイパーウォームモンキレンチ(目盛付)	MWR-250
ボールジョイント	BJ40	ロングボールポイントL形レンチセット	BL900(1.5,02,2.5,03,04,05,06,08,10)	ラジオペンチ(マスターグリップタイプ)	RP-150G
		コンパネスリムプライヤ	SWP-250	コンパネスリムプライヤ	CPS-200G
		壊れじプライヤ	BNP-175G	強力ニッパー(マスターグリップタイプ)	KN-150G
		ペンチ	CT-175G	パワーグリップドライバー(貫通)	PGMD-075,100,150   PGPD-001,002,003
				ツールケース	BX331(レッド)BX331SV(シルバー)BX331BK(マットブラック)

高級感あふれる  
カーボン調トレイ採用  
製品番号・サイズを表示



メンテナンス用 maintenance **71pcs+5pcs**  
工具を厳選し、産業機械の整備に適した標準セット

**ツールセット**  
製品番号  
●レッド TSST43022  
●シルバー TSST43022SV  
●マットブラック TSST43022BK

50% OFF

洗練された機能美に充実のセット内容!!  
完璧な整理整頓と紛失防止!高級感あふれるカーボン調トレイを採用

グッドデザイン賞 受賞製品採用 | ガタつきが少ない ハイパーウォーム モンキレンチ採用

セット内容:全76点 | セット質量:13.8kg

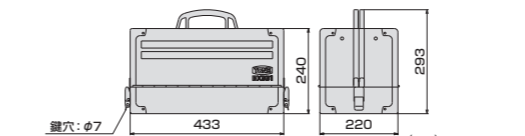

メーカー希望小売価格  
ユーザー様特価 **¥138,000(税抜)** が  
**¥69,000(税抜)**  
¥75,900(税込)

製品名	製品番号/仕様	製品名	製品番号/仕様
ソケット(12角)	4D-10,12,13,14,17,19,21,22,24,26,27,30,32	コンパネスリムハンマー	BHC-10(1ポント)
ラチェットハンドル(ホールタイプ)	RH4H	ロングボールポイントL形レンチセット(9本組)	BL900(1.5,02,2.5,03,04,05,06,08,10)
ラチェットハンドル(ホールタイプ)	NS4S	ビットラチェットセット(BRS20)	ビットラチェット BR
スピニングハンドル	321(150mm)	ビットホルダー RDBH-065(65mm)	ドライバービット BT-P1, P2, P3(各2個)
T形ハンドル	TH3270	ドライバービット BT-M5.5, M6, M8	ヘキサゴンビット BT-H4, H5, H6, H8
エクステンションバー	305(75mm),306(150mm)	T型トルクスビット(いじり防止タイプ)	T型トルクスビット BT-T15H, T20H, T25H, T27H, T30H, T40H
ボールジョイント	BJ30	ビットアダプター	BT-A2(1/4" 6.35mm/クット用)
ボールジョイント	BJ40	プラスチックケース(ベルトフック付)	プラスチックケース(ベルトフック付)

TONE SALE プレゼントツール

SALE SPECIAL PRESENT

対象の製品をご購入いただくと電動ドライバーを含んだ下記5種全ての工具を無料でプレゼント!!



**ハイブリッド電動ドライバー**  
CHD21S  
作業スピードが大幅アップ!  
**電動×手動**  
早回し HYBRID 本締め  
電動:最大トルク 2.5(N・m)  
手動:最大トルク 10(N・m)  
回転数(無負荷) 260(min-1)



**ソケットアダプター**  
2BA-12  
2BA-16  
9.5mm 12.7mm  
ビット二面幅:6.35mm



**トーションビット**  
TBT2065S  
先端規格 :#No.2  
内容量 :10本  
ビット二面幅:6.35mm  
負荷に強く、耐久性抜群!!



**シリコングリース**  
シリコンタイプ(パーツレイ)  
底面がマグネット!  
転倒・パーツの紛失を防ぎます!



メンテナンス用 maintenance **53pcs+5pcs**

工具を厳選し、産業機械の整備に適した標準セット

差込角 **12.7mm** ツールセット  
製品番号 **700SD22**

●レッド×ブラック

グッドデザイン賞  
受賞製品採用  
ガタつきが少ない  
ハイパーウォームモンキレンチ採用

セット内容:全58点  
セット質量:13.4kg



TONE SALE プレゼントツール  
SALE SPECIAL PRESENT  
SALE限定追加工具プレゼント!!  
※詳細は上部をご覧ください。

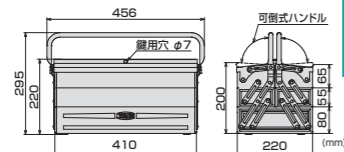

3段式ケース

50% OFF

メーカー希望小売価格  
ユーザー様特価 **¥95,830(税別)** が  
**¥47,915(税抜)**  
¥52,707(税込)

製品名	製品番号/仕様	製品名	製品番号/仕様
ソケット(6角)	4S-08, 10, 12, 13, 14	ウォーターポンププライヤ(強力タイプ)	KWP-250
ソケット(12角)	4D-17, 19, 21, 22, 24, 26, 27, 30, 32	強力ニッパ	KN-150G
ラチェットハンドル(ホールタイプ)	RH4H	貫通ドライバー	KMD-075, 100, 150 ◎六角プラスチック柄 KPD-001, 002, 003 ◎六角プラスチック柄
ショートスピナハンドル	NS4S	コンビネーションハンマー	BHC-10(1ポンド)
エクステンションバー	321(150mm)	平タガネ	FC165(19X165mm)
スパナセット	DS-0809, 1012, 1113, 1417, 1921, 2224	センターポンチ	CP125(125mm)
ロングめがねレンチ(45°)	M45-1012, 1113, 1417, 1921, 2224	ロングボールポイントL形レンチセット	BL900(1.5, 02, 2.5, 03, 04, 05, 06, 08, 10)
ハイパーウォームモンキレンチ(自盛付)	MWR-300	ツールケース	BX430
ラジオペンチ	RP-150G		
コンビネーションプライヤ	CPS-200G		
ペンチ	CT-175G		



メンテナンス用 maintenance **46pcs+5pcs**

工具を厳選し、産業機械の整備に適した標準セット

差込角 **12.7mm** ツールセット  
製品番号 **700S22**

●レッド×ブラック

グッドデザイン賞  
受賞製品採用  
ガタつきが少ない  
ハイパーウォームモンキレンチ採用

セット内容:全51点  
セット質量:10.7kg



TONE SALE プレゼントツール  
SALE SPECIAL PRESENT  
SALE限定追加工具プレゼント!!  
※詳細は上部をご覧ください。

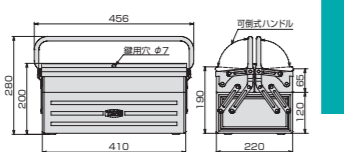

2段式ケース

50% OFF

メーカー希望小売価格  
ユーザー様特価 **¥74,510(税別)** が  
**¥37,255(税抜)**  
¥40,981(税込)

製品名	製品番号/仕様	製品名	製品番号/仕様
ソケット(6角)	4S-10, 12, 13, 14	ウォーターポンププライヤ(強力タイプ)	KWP-250
ソケット(12角)	4D-17, 19, 21, 22, 24, 26, 27	強力ニッパ	KN-150G
ラチェットハンドル(ホールタイプ)	RH4H	貫通ドライバー	KMD-075, 100, 150 ◎六角プラスチック柄 KPD-001, 002, 003 ◎六角プラスチック柄
エクステンションバー	321(150mm)	コンビネーションハンマー	BHC-10(1ポンド)
スパナセット	DS-0809, 1012, 1113, 1417, 1921, 2224	コンビネーションスリムプライヤ(マスターグリップ)	CPS-200G
ロングめがねレンチ(45°)	M45-1012, 1214, 1317, 1921, 2224	ラジオペンチ	RP-150G
ハイパーウォームモンキレンチ(自盛付)	MWR-300	強力ニッパ	KN-150G
コンビネーションプライヤ	CPS-200G		
ペンチ	CT-175G		



整備に最適な『ツールセット』

幅広いレース活動を通して培ったノウハウやニーズから生まれた「ツールセット」

カーボン調トレイ採用

メカニック用 auto mechanic **69pcs**

定番工具を厳選! さらに人気工具を追加した車・バイク整備に最適な新セット!!



差込角 **9.5mm** ツールセット  
製品番号

- レッド TSAT353
- シルバー TSAT353SV
- マットブラック TSAT353BK

グッドデザイン賞  
受賞製品採用

セット内容:全69点  
セット質量:16.1kg



●レッド ●シルバー ●マットブラック



50% OFF

メーカー希望小売価格  
ユーザー様特価 **¥150,000(税別)** が  
**¥75,000(税抜)**  
¥82,500(税込)

製品名	製品番号/仕様	製品名	製品番号/仕様	製品名	製品番号/仕様
ソケット(6角)	3S-08, 10, 12, 13, 14, 17, 19, 21, 22	ラチェットめがねレンチ	RMF-08, 10, 12, 13, 14, 17	PGMD-075, 100, 150	◎六角ドライバー
ディーソケット(6角)	3S-08L, 10L, 12L, 14L			PGPD-001, 002, 003	◎六角ドライバー
ヘキサゴンソケット	3H-04, 05, 06, 08	ラチェットめがね用アダプター	RA3	PGSD-M2	◎六角ドライバー
ラチェットハンドル(ホールタイプ)	RH3H			PGSD-P2	◎六角ドライバー
スピナハンドル	NS3	ロングボールポイントL形レンチセット	BL900 (BL-1.5, 02, 2.5, 03, 04, 05, 06, 08, 10)	BR	ビットラチェット
エクステンションバー	EX30-050(50mm), 305(75mm), 306(150mm)	コンビネーションハンマー	BHC-10(1ポンド)	BT-P1, P2, P3	ドライバービット
ボールジョイント	BJ30			BT-M5.5, M6, M8	ドライバービット
クイックアダプター	QA-03	ラジオペンチ	RP-150G	MGT1	マグネタイザー
ロングメカニックめがねレンチ(45°×10')	M44-0810, 1012, 1113, 1214, 1417, 1719, 2224	強力ニッパ	KN-150G	MPT-CS	マグネット付パーツレイ

**カーボン調トレイ採用** **メンテナンス用 maintenance** **41 pcs**

プロユースからホビーユースまで!! 電動ドライバーとビットの組み合わせで可能性は無限大!!

電動ドライバーとビットホルダーを組み合わせることで全てのビットが電動ドライバーで使用可能!!

様々な使い方が可能

ガタつきが少ないハイパーウォームモンキレンチ採用

セット内容:全41点  
セット質量:1.3kg

差込角 6.35mm 1/4" **ビット幅 6.35mm**

電動ドライバーとビットホルダーを組み合わせることで全てのビットが電動ドライバーで使用可能!!

様々な使い方が可能

ガタつきが少ないハイパーウォームモンキレンチ採用

セット内容:全41点  
セット質量:1.3kg

製品名	製品番号/仕様	製品名	製品番号/仕様
ソケット	08, 10, 12, 13, 14	ビット	BT-P1, P2, P3 (各2個) ※ドライバービット
ラチェットハンドル	-		BT-M5.5, M6, M8 ※ドライバービット
エクステンションバー	130mm		BT-H2, H2.5, H3, H4, H5, H6, H8 ヘキサゴンビット
電動ドリル用ビットホルダー	2BHA-065		BT-T6H, T7H, T8H, T9H, T10H, T15H, T20H, T25H, T30H, T40H
ラジオペンチ	RP-125G		T型トルクスビット (いじり防止タイプ)
斜ニッパ	NN-125G		ビットアダプター
ハイブリッド電動ドライバー	CHD21S (電動ドリル本体, ビット※2, 充電ケーブル)	ハイパーウォームモンキレンチ (目録付)	MWR-150
		ツールバッグ	BG2

ツールバッグ寸法  
ツールバッグ (開く) 250mm x 130mm  
ツールバッグ (閉じる) 200mm x 70mm

製品番号 **TSX2170**  
メーカー希望小売価格 ユーザー様特価 **¥38,000 (税別)** が **¥19,000 (税抜)**  
50% OFF  
¥20,900 (税込)

**カーボン調トレイ採用** **メカニック用 auto mechanic** **21 pcs**

定番工具から厳選!! 車・バイクの整備に最適なスタンダードな工具セット!!

基本の工具が揃っているので、車載工具としてもおすすめ!!

ガタつきが少ないハイパーウォームモンキレンチ採用

セット内容:全21点  
セット質量:2.3kg

差込角 9.5mm 3/8" **ビット幅 6.35mm**

定番工具から厳選!! 車・バイクの整備に最適なスタンダードな工具セット!!

基本の工具が揃っているので、車載工具としてもおすすめ!!

ガタつきが少ないハイパーウォームモンキレンチ採用

セット内容:全21点  
セット質量:2.3kg

製品名	製品番号/仕様
ソケット (六角)	3S- 08, 10, 12, 13, 14, 17, 19
ヘキサゴンソケット	3H- 03, 04, 05, 06, 08
ラチェットハンドル (ホルドタイプ)	RH3H
エクステンションバー	305 (75mm), 306 (150mm)
ハイパーウォームモンキレンチ (目録付)	MWR-200
コンビネーションリムプライヤ (マスターグリップ)	CPS-200G
強力ニッパ	KN-150G
パワーグリップドライバー (貫通)	PGMD-100
	PGPD-002 ※六角ドライバー
ツールバッグ	BG2

ツールバッグ寸法  
ツールバッグ (開く) 250mm x 130mm  
ツールバッグ (閉じる) 200mm x 70mm

製品番号 **TSX3172**  
メーカー希望小売価格 ユーザー様特価 **¥33,000 (税別)** が **¥16,500 (税抜)**  
50% OFF  
¥18,150 (税込)

**カーボン調トレイ採用** **メカニック用 auto mechanic** **34 pcs**

車・バイク整備のために厳選された工具を詰め込んだセット!!

人気のビットラチェットセット内容に採用

ガタつきが少ないハイパーウォームモンキレンチ採用

セット内容:全34点  
セット質量:1.5kg

差込角 9.5mm 3/8" **ビット幅 6.35mm**

人気のビットラチェットセット内容に採用

ガタつきが少ないハイパーウォームモンキレンチ採用

セット内容:全34点  
セット質量:1.5kg

製品名	製品番号/仕様	製品名	製品番号/仕様
ソケット (六角)	3S- 08, 10, 12, 13, 14	ビットラチェット	BR
ソケットホルダー	SH1306	ビットホルダー	RDBH-065 (65mm)
スライドハンドル	SL30	ビットラチェットセット (BRS20)	BT-P1, P2, P3 (各2個) ※ドライバービット
エクステンションバー	306 (150mm)		BT-M5.5, M6, M8 ※ドライバービット
ハイパーウォームモンキレンチ (目録付)	MWR-150	プラスチックケース (ベルトフック付)	BT-H4, H5, H6, H8 ヘキサゴンビット
コンビネーションリムプライヤ (マスターグリップ)	CPS-200G		BT-T15H, T20H, T25H, T27H, T30H, T40H
強力ニッパ	KN-150G	ツールバッグ	BG2

ツールバッグ寸法  
ツールバッグ (開く) 250mm x 130mm  
ツールバッグ (閉じる) 200mm x 70mm

製品番号 **TSX3171**  
メーカー希望小売価格 ユーザー様特価 **¥32,000 (税別)** が **¥16,000 (税抜)**  
50% OFF  
¥17,600 (税込)

**ビットラチェットセット (メタルケース・ブラック)** [数量限定] **22 pcs**

**数量限定生産**

細かな送り角度と早回し機能により、狭い場所での作業に便利な差替式のビットラチェットセット

**ビットラチェットセット (メタルケース・ブラック)**

大人気ビットラチェットセット (BRS20) に特別限定仕様のメタルケース (ブラック) が登場!!

手のひらサイズで扱いやすい。小さいのに本格使用が可能!!

●ブラック

製品番号 **BRS20MBK**  
メーカー希望小売価格 ユーザー様特価 **¥5,850 (税別)** が **¥2,925 (税抜)**  
50% OFF  
¥3,218 (税込)

セット内容:全22点  
セット質量:370g

製品名	製品番号/仕様
ビットラチェット	BR
ビットホルダー	RDBH-065 (65mm)
ドライバービット ⊕	BT-P1, P2, P3 (各2個)
ドライバービット ⊖	BT-M5.5, M6, M8
ヘキサゴンビット	BT-H4, H5, H6, H8
T型トルクスビット (いじり防止タイプ)	BT-T15H, T20H, T25H, T27H, T30H, T40H
ビットアダプター	BTA2 (1/4" 6.35mmソケット用)
メタルケース (ブラック)	

メタルケース寸法  
76mm x 130mm x 30mm

使用頻度が高いツールなので1つあると助かります!

**トルクビットラチェットセット** **21 pcs**

目盛でトルクを読み取る「直読式」簡易トルクレンチと様々な種類のビットをセット!!

目盛でトルクを読み取る「直読式」簡易トルクレンチと様々な種類のビットをセット!!

トルク能力範囲 2~10N・m

製品番号 **TBS20**  
メーカー希望小売価格 ユーザー様特価 **¥9,000 (税別)** が **¥6,300 (税抜)**  
30% OFF  
¥6,930 (税込)

セット内容:全21点  
セット質量:300g

製品名	製品番号/仕様
直読式簡易トルクレンチ	能力範囲2~10N・m ※右回転仕様
ドライバービット ⊕	BT-P1, P2, P3 (各2個)
ドライバービット ⊖	BT-M5.5, M6, M8
ヘキサゴンビット	BT-H4, H5, H6, H8
T型トルクスビット (いじり防止タイプ)	BT-T15H, T20H, T25H, T27H, T30H, T40H
ビットアダプター	BTA2 (1/4" 6.35mmソケット用)
プラスチックケース	

プラスチックケース寸法  
148mm x 88mm x 30mm

メカニック&メンテナンス用 auto mechanic maintenance

382 pcs

TONEの最高峰キャビネット「WSH2012R」に多彩な工具をカーボン調トレイで美しく配置!



ウッドトップ WTP1375



天面に載せることで作業性がアップする木製ボード

ヘビーローラーキャビネットセット (ウレタントレーセット・ウッドトップ付)

製品番号 TCX990WT

メーカー希望小売価格

ユーザー様特典 ¥1,620,000 (税抜) が ¥810,000 (税抜)

¥891,000 (税込)

50% OFF

グッドデザイン賞 受賞製品採用

セット内容:全382点 セット質量:312kg

差込角混合 差込角 6.35mm(1/4) 9.5mm(3/8) 12.7mm(1/2)

梱包数7個口

カーボン調トレイ採用

ヘビーローラーキャビネット [WSH2012R] の寸法や仕様について詳しくは ▶P13へ

\*大型製品の為、発送方法を事前打ち合わせさせていただきます。発送までにお時間を頂く場合がございます。

内容品が全て収まるトレイ 製品番号・サイズを表示しているので 整理整頓・紛失防止に役立ちます!

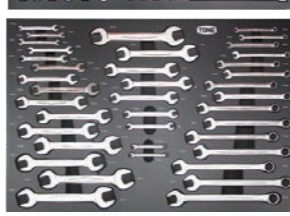
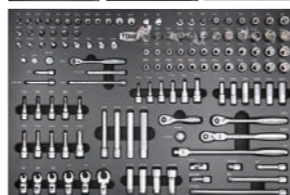

\*これはイメージ写真です。通常引出しは2つ以上開けないでください。



Table listing various tools and their specifications, including socket sets, wrenches, screwdrivers, and more.

メカニック&メンテナンス用 auto mechanic maintenance

559 pcs

工具を豊富に入組みしたこれまでに最も多い559点! 集大成!「フルアイテムキャビネットセット」



差込角混合 差込角 6.35mm(1/4) 9.5mm(3/8) 12.7mm(1/2)

梱包数8個口

カーボン調トレイ採用

内容品が全て収まるトレイ 製品番号・サイズを表示しているので 整理整頓・紛失防止に役立ちます!



\*大型製品の為、発送方法を事前打ち合わせさせていただきます。発送までにお時間を頂く場合がございます。

ワイドキャビネットセット (ウレタントレーセット付)

製品番号 TCX961T

メーカー希望小売価格

ユーザー様特典 ¥1,600,000 (税抜) が ¥800,000 (税抜)

¥880,000 (税込)

50% OFF

- ボールベアリング式ダブルルール仕様
●鍵付
●キャスター径:φ127mm
●耐荷重:6860N(700kgf)
●引出し耐荷重:441N(45kgf)
●総耐荷重:静止時6860N(700kgf) 移動時5390N(550kgf)
※いずれも製品質量含む

WSW207R ワイドローラーキャビネット

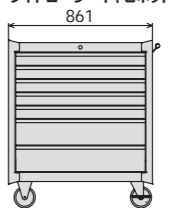

WSW116R

ワイドトップチェスト

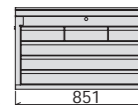

Table listing various tools and their specifications, including socket sets, wrenches, screwdrivers, and more.

メンテナンス用 maintenance 65 pcs

完璧な整理整頓と紛失防止を可能にする専用トレイ採用!  
12.7mmと19.0mmの差込角を使用したセット!



差込角混合  
12.7mm  
19.0mm  
1/2" 3/4"

ツールキャビネットセット  
製品番号  
●レッド TCAT911  
●シルバー TCAT911SV  
●マットブラック TCAT911BK

グッドデザイン賞  
受賞製品採用  
ガタつきが少ない  
ハイパーウォームモンキレンヂ採用

セット内容:全65点  
セット質量:81.8kg

カーボン調トレイ採用

ツールキャビネットに下記の内容品をセット

■引出し7段式 ■専用トレイ付

※こちらのトレイはWS114シリーズのチェストにもお使い頂けます。



製品名	製品番号/仕様	製品名	製品番号/仕様
ソケット(6角)	4S-08,10,12,13,14,17,19,22,24,27	ラジオペンチ	RP-150G
ディーブソケット(6角)	4S-10L,12L,14L,17L	ハイパーウォームモンキレンヂ	MWR-200,300
ソケット(12角)	6D-30,32,36,38,41	強力ニッパ	KN-150G
ラチェットハンドル(ホルドタイプ)	RH4H	ペンチ	CT-200G
ラチェットハンドル	471	パワーグリップドライバー(貫通)	PGPD-001,002,003 ◎六角軸ドライバー
エクステンションバー	320,321	PGMD-075,100,150	◎六角軸ドライバー
	610	PGSD-P2	◎六角軸ドライバー
スピナハンドル	NS4	PGSD-M2	◎六角軸ドライバー
ロングめがねレンヂセット(75°)	M75-0810,1012,1214,1417,1921,2224,2730,3236	PGYMD-150	◎六角軸ドライバー
コンビネーションスパナ	CS-08,10,12,13,14,17,19,21,22,24,27,30,32,36	ブラックシャフトハンマー	BH-15 (1.5ポンド)
コンビネーションスリムプライヤ	CPS-200G	ステンレススクレーパー	SSC-22
		ツールケース	WS207R(レッド),WS207S(シルバー),WS207B(マットブラック)

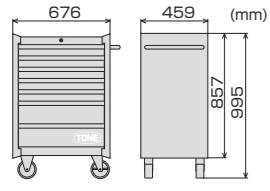

50% OFF

メーカー希望小売価格  
ユーザー様特価 **¥370,000** (税抜) が  
**¥185,000** (税抜)  
¥203,500 (税込)

メカニック用 auto mechanic 63 pcs

完璧な整理整頓と紛失防止を可能にする専用トレイ採用!  
移動・収納・作業性に優れたツールセット!



差込角  
9.5mm  
3/8"

ツールキャビネットセット  
製品番号  
●レッド TCA312  
●シルバー TCA312SV  
●マットブラック TCA312BK

グッドデザイン賞  
受賞製品採用  
ガタつきが少ない  
ハイパーウォームモンキレンヂ採用

セット内容:全63点  
セット質量:71.9kg

カーボン調トレイ採用

ツールキャビネットに下記の内容品をセット

■引出し7段式 ■専用トレイ付



製品名	製品番号/仕様	製品名	製品番号/仕様
ソケット(6角)	3S-08,10,12,13,14,17,19,21,22	ラジオペンチ	RP-150G
ディーブソケット	3S-08L,10L,12L,14L	強力ニッパ	KN-150G
プラグソケット(6角・マグネット付)	3P-16S,20.8S	パワーグリップドライバー(貫通)	PGMD-075,100 ◎六角軸ドライバー
ラチェットハンドル(ホルドタイプ)	RHGH	PGSD-M2	◎六角軸ドライバー
エクステンションバー	305(75mm),306(150mm)	PGSD-P2	◎六角軸ドライバー
首振りエクステンションバー	EX31-300(300mm)	YMD-150	◎六角軸ドライバー
ポールジョイント	BJ30	割柄ドライバー	◎角軸プラスチック柄
スパナ	DS-5.507,0810,1012,1113,1214,1417	ブラックシャフトハンマー	BH-10 (1ポンド)
		ブレーキシューツール	BST-110
ロングメカニックめがねレンヂ(45°×10°)	M44-0810,1012,1214,1417,1921,2224	平タガネ	FC165(19×165mm)
ショートめがねレンヂ(45°)	M46-1012	センターポンチ	CP125 (125mm)
ロングめがねレンヂ(15°)	M15-1012,1417	ステンレススクレーパー	SSC-22
フレアナットレンヂ	M26-1012	ロングボールポイントL形レンヂセット	BL900 (BL:1.5,02,25,03,04,05,06,08,10)
ハイパーウォームモンキレンヂ	MWR-300	ツールケース	WS207R(レッド)WS207S(シルバー)WS207B(マットブラック)
コンビネーションスリムプライヤ	CPS-200G		

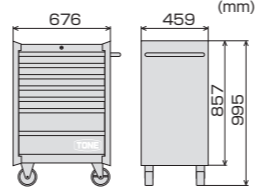

50% OFF

メーカー希望小売価格  
ユーザー様特価 **¥239,300** (税抜) が  
**¥119,650** (税抜)  
¥131,615 (税込)

メンテナンス用 maintenance 65 pcs

完璧な整理整頓と紛失防止を可能にする専用トレイ採用!  
12.7mmと19.0mmの差込角を使用したセット!



差込角混合  
12.7mm  
19.0mm  
1/2" 3/4"

トップチェストセット  
製品番号  
●レッド TSAT920  
●シルバー TSAT920SV  
●マットブラック TSAT920BK

グッドデザイン賞  
受賞製品採用  
ガタつきが少ない  
ハイパーウォームモンキレンヂ採用

セット内容:全65点  
セット質量:51.5kg

カーボン調トレイ採用

トップチェストに下記の内容品をセット

■引出し4段式 ■専用トレイ付

※こちらのトレイはWS207シリーズのキャビネットにもお使い頂けます。



製品名	製品番号/仕様	製品名	製品番号/仕様
ソケット(6角)	4S-08,10,12,13,14,17,19,22,24,27	ラジオペンチ	RP-150G
ディーブソケット(6角)	4S-10L,12L,14L,17L	ハイパーウォームモンキレンヂ	MWR-200,300
ソケット(12角)	6D-30,32,36,38,41	強力ニッパ	KN-150G
ラチェットハンドル(ホルドタイプ)	RH4H	ペンチ	CT-200G
ラチェットハンドル	471	パワーグリップドライバー(貫通)	PGPD-001,002,003 ◎六角軸ドライバー
エクステンションバー	320,321	PGMD-075,100,150	◎六角軸ドライバー
	610	PGSD-P2	◎六角軸ドライバー
スピナハンドル	NS4	PGSD-M2	◎六角軸ドライバー
ロングめがねレンヂセット(75°)	M75-0810,1012,1214,1417,1921,2224,2730,3236	PGYMD-150	◎六角軸ドライバー
コンビネーションスパナ	CS-08,10,12,13,14,17,19,21,22,24,27,30,32,36	ブラックシャフトハンマー	BH-15 (1.5ポンド)
コンビネーションスリムプライヤ	CPS-200G	ステンレススクレーパー	SSC-22
		ツールケース	WS114R(レッド),WS114S(シルバー),WS114B(マットブラック)

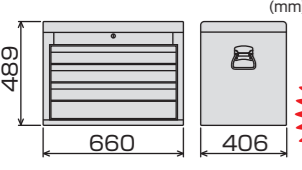

50% OFF

メーカー希望小売価格  
ユーザー様特価 **¥310,000** (税抜) が  
**¥155,000** (税抜)  
¥170,500 (税込)

メンテナンス用 maintenance 56 pcs

完璧な整理整頓と紛失防止を可能にする専用トレイ採用!  
移動・収納・作業性に優れたツールセット!



差込角  
12.7mm  
1/2"

ツールキャビネットセット  
製品番号  
●レッド TCA412  
●シルバー TCA412SV  
●マットブラック TCA412BK

グッドデザイン賞  
受賞製品採用  
ガタつきが少ない  
ハイパーウォームモンキレンヂ採用

セット内容:全56点  
セット質量:71.9kg

カーボン調トレイ採用

ツールキャビネットに下記の内容品をセット

■引出し7段式 ■専用トレイ付



製品名	製品番号/仕様	製品名	製品番号/仕様
ソケット(6角)	4S-08,10,12,13,14,17,19,21,22,24	パワーグリップドライバー(貫通)	PGMD-075,100 ◎六角軸ドライバー
プラグソケット(6角・マグネット付)	4P-16,20.8	PGPD-001,002,003	◎六角軸ドライバー
ラチェットハンドル(ホルドタイプ)	RH4H	PGSD-M2	◎六角軸ドライバー
エクステンションバー	320(75mm),321(150mm)	PGSD-P2	◎六角軸ドライバー
スパナ	DS-5.507,0810,1012,1113,1214,1417	YMD-150	◎六角軸ドライバー
		割柄ドライバー	◎角軸プラスチック柄
ロングメカニックめがねレンヂ(45°×10°)	M44-0810,1012,1214,1417,1921,2224	ブラックシャフトハンマー	BH-10(1ポンド)
ショートめがねレンヂ(45°)	M46-1012	ブレーキシューツール	BST-110
フレアナットレンヂ	M26-1012	平タガネ	FC165(19×165mm)
ハイパーウォームモンキレンヂ	MWR-300	センターポンチ	CP125 (125mm)
コンビネーションスリムプライヤ	CPS-200G	ステンレススクレーパー	SSC-22
ラジオペンチ	RP-150G	ロングボールポイントL形レンヂセット	BL900 (BL:1.5,02,25,03,04,05,06,08,10)
強力ニッパ	KN-150G	ツールケース	WS207R(レッド)WS207S(シルバー)WS207B(マットブラック)

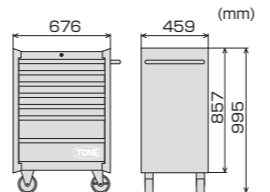

50% OFF

メーカー希望小売価格  
ユーザー様特価 **¥227,500** (税抜) が  
**¥113,750** (税抜)  
¥125,125 (税込)

ヘビーローラーキャビネット

Heavy Roller Cabinet



収納具シリーズの最高峰モデル!  
幅広タイプにより長尺物も収納可能



■12個の引出し  
ワークステーション史上最大の12個の引出しを搭載。サイズも7種類備え、様々な工具の収納に対応します。



■キーロック  
大切な工具を守るキーロック搭載。セキュリティも万全で安心。折れにくい八万錠を採用。



ロック開放  
前後のハンドルを回してロック解除可能

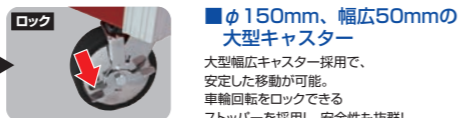

■φ150mm、幅広50mmの大型キャスター  
大型幅広キャスター採用で、安定した移動が可能。車輪回転をロックできるストッパーを採用し、安全性も抜群!

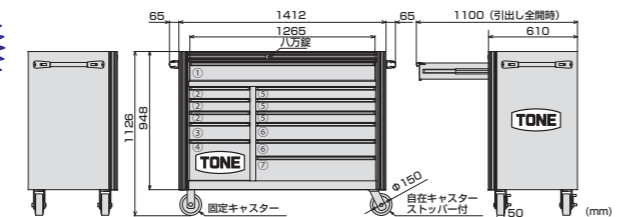

- 外観寸法:W1412xD610xH1126(mm)
- 質量:240kg
- 引出し内寸法
  - ①W1230xD527xH123(mm)×1段
  - ②W371xD527xH79(mm)×3段
  - ③W371xD527xH107(mm)×1段
  - ④W371xD527xH275(mm)×1段
  - ⑤W777xD527xH79(mm)×3段
  - ⑥W777xD527xH107(mm)×2段
  - ⑦W777xD527xH163(mm)×1段
- 天面耐荷重:2942N(300kgf)
- 引出し耐荷重:①1177N(120kgf)
- 引出し耐荷重:②~⑦686N(70kgf)
- 総耐荷重:静止時11669N(1190kgf)
- ※いずれも製品質量含む

- 付属品
  - 天面用マット 1
  - 引出し用マット 12
  - ハンドル 2
  - 六角穴付ボルトM6x25(二面幅4mm) 4
  - 六角穴付ボルトM6x50(二面幅4mm) 4
  - 鍵 2
  - 取扱説明書 1
- ※大型製品の為、発送方法を事前打ち合わせさせていただきます。発送までにお時間を頂く場合がございます。

製品番号 WSH2012R

メーカー希望小売価格  
ユーザー様特価 ¥550,000(税抜)が  
**¥385,000(税抜)**  
¥423,500(税込)

30% OFF

ローラーキャビネット

Roller Cabinet

収納力と機動力にこだわったスタンダードモデル



- 製品番号
- レッド WS207R
  - シルバー WS207S
  - マットブラック WS207B

■自在キャスター



直径φ127の2輪自在キャスターの採用で、スムーズで安定した移動が可能。

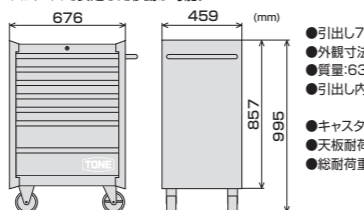

- 引出し7段式
- 外観寸法:W676xD459xH995(mm)
- 質量:63.5kg
- 引出し内寸法:上部5段:W569xD398xH74(mm) 下部2段:W569xD398xH153(mm)
- キャスター径:φ127mm
- 天板耐荷重:5488N(560kgf)
- 総耐荷重:静止時 6860N(700kgf) 移動時 5390N(550kgf)
- ※いずれも製品質量含む
- 引出し耐荷重:392N(40kgf)

組み合わせ例



WS207R + WS122R WS207R + WS114R

- 付属品
  - 鍵 2
  - トップマット 1
  - 引出し用マット 7
  - ハンドル(ねじ含む) 1
  - 自在キャスター(ねじ含む) 2
  - 固定キャスター(ねじ含む) 2
  - 取扱説明書
- ※ユーザー様組み立て商品です。(二面幅12mm, 13mm)

メーカー希望小売価格  
ユーザー様特価 ¥103,500(税抜)が  
**¥72,450(税抜)**  
¥79,695(税込)

30% OFF

ミニローラーキャビネット

Mini Roller Cabinet

ミニサイズのキャビネットが赤×黒のツートンカラーで登場!



■引出しロック機構  
取手内部のレバーを操作する機構を採用した安全性、操作性に配慮した設計。



■ボールベアリング式レール仕様  
引出しには開閉がスムーズに行えるリング式ダブルレールを採用。重量物を収納してもスムーズ!



■サイドハンドル  
移動時に操作しやすいハンドル。左右どちらにも取付可能。



■おしゃれなメッキのキャスター  
直径φ125キャスター採用。自在キャスターにはストッパーを押し上げることなく簡単に解除できるロック付。



■キーロック  
大切な工具を守るキーロック搭載。セキュリティも万全で安心。折れにくい八万錠を採用。

30% OFF

製品番号 WSS205

メーカー希望小売価格  
ユーザー様特価 ¥68,000(税抜)が  
**¥47,600(税抜)**  
¥52,360(税込)

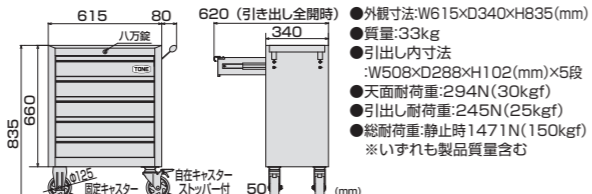

- 付属品
  - 天面用マット 1
  - 引出し用マット 5
  - ハンドル 1
  - フランジ付六角ボルトM6x12(二面幅10mm) 4
  - ストッパー付自在キャスター 2
- フランジ付六角ボルトM6x12(二面幅12mm) 16
- 鍵 2
- 取扱説明書 1
- ※ユーザー様組み立て商品です。(二面幅10mm, 12mm)

ワークキャビン

Work Cabin



引出し2段で便利! 組立時にお好みの高さを選べます!

WS114と組み合わせ可能!

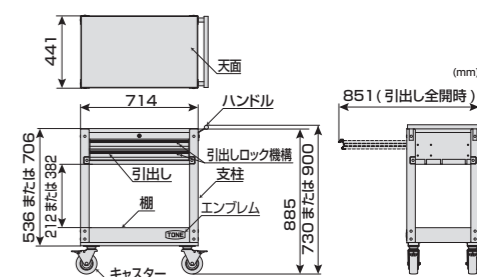

製品番号 TC1701R

メーカー希望小売価格  
ユーザー様特価 ¥59,820(税抜)が  
**¥41,874(税抜)**  
¥46,061(税込)

30% OFF

※ユーザー様組み立て商品です。(二面幅13mm, ④ドライバーNO.3)



■メッキの自在キャスター  
直径φ127の4輪自在キャスター採用。4輪全てロック付。ストッパーを押し上げることなく簡単にロック解除できる機構採用。

- 外観寸法:w714xh441xh900(mm)
- 質量:27kg
- キャスター径:φ127mm
- 総耐荷重:883N(90kgf)
- 引出し耐荷重(1枚当り):196N(20kgf)
- 棚耐荷重(1枚当り):294N(30kgf)
- 引出し寸法:w576xh500xh50
- 付属品
  - 鍵 2
  - 天面用マット 1
  - 棚用マット 1
  - 引出し用マット 2
  - ハンドル(ねじ含む) 1
  - ストッパー付自在キャスター(ねじ含む) 4
  - 取扱説明書 1
- ※高さ730mm, 900mmの2種類の柱が付属しています。

ツールキャビン

Tool Cabin



多数の収納スペースを装備したツールキャビン!!

■豊富な収納



3段引出しと底面収納に加え、ドライバー立てやT形レンチかけなど多数の収納を設備。

■天面収納



天面作業台内部に収納をあり。

■仕切りで整理整頓



天面収納スペースは付属の仕切りにより自由にレイアウト可能。

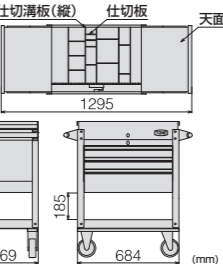

製品番号 TC7001R

メーカー希望小売価格  
ユーザー様特価 ¥104,400(税抜)が  
**¥73,080(税抜)**  
¥80,388(税込)

30% OFF

- 外観寸法:W684xD469xH920(mm)
- 質量:47kg
- 総耐荷重:2450N(250kgf)
- 天面作業台(左右各)耐荷重:49N(5kgf)
- 引出し(1枚当り)耐荷重:392N(40kgf) ×2段 w569xh398xh138(mm) ×1段
- 付属品
  - 鍵 4
  - 天面内部用マット 1
  - 引出用マット 3
  - パイプハンドル 2
  - ストッパー付自在キャスター(ねじ含む) 2
  - 自在キャスター(ねじ含む) 2
  - 仕切溝板(縦) 7
  - 仕切板(小 175mm) 6
  - 仕切板(中 118mm) 4
  - 仕切板(大 155mm) 2
  - 取扱説明書 1
- ※ユーザー様組み立て商品です。(二面幅13mm, 六角穴付ボルト5mm)

アクティブキャビン

Active Cabin



工具や部品を収納し、移動できる! 棚の位置も3段階に変更可能!



■天板  
表面のキズを防ぐマット付。



■ハンドル  
左右いずれにも取付可能。



■トレー  
表面のキズを防ぐマット付。



■トレー(2段目)  
2段目のトレーは載せる工具に応じて、トレーの高さを3段階で調節可能。



■自在キャスター  
直径φ97の4輪自在キャスター(内2輪はストッパー付)の採用で、スムーズで安定した移動が可能。また、別売の大型幅広キャスター(φ127、幅50mm)も取付可能です。

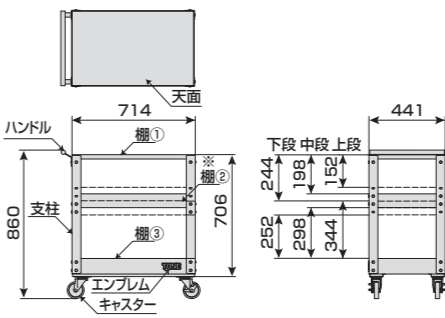

製品番号 TC6101R

メーカー希望小売価格  
ユーザー様特価 ¥25,170(税抜)が  
**¥17,619(税抜)**  
¥19,381(税込)

30% OFF

- キャディ形(3段式)
- 外観寸法:w714xh441xh706(mm)
- 質量:19kg
- キャスター径:φ97mm×幅25mm
- 総耐荷重:883N(90kgf)
- 棚耐荷重(1枚当り):294N(30kgf)
- 付属品
  - 棚①用マット 1
  - 棚②③用マット 2
  - ハンドル(ねじ含む) 1
  - ストッパー付自在キャスター(ねじ含む) 2
  - 自在キャスター(ねじ含む) 2
  - 取扱説明書 1
- ※ユーザー様組み立て商品です。(二面幅13mm, ④ドライバーNO.3)

※棚高さ3段階変更可能(約46mm)