

**TONE**®

# MAINTENANCE SALE

期間中、対象製品を  
大特価でご提供!!

この機会を是非お見逃しなく!!

セール期間: ~11/30まで

30%  
OFF

50%  
OFF

無くなり次第終了の  
今しが手に入らない  
限定カラー工具セット!!  
(オリーブドラブ)

数値表示が  
見やすい  
トルクレンチ!!

滑りにくい  
スベラン  
ドライバー!!

電動で手動を  
アシストする  
ハイブリッド電動ドライバー!!

**black!**

品格を感じる  
限定「ブラック」!!

中面へ  
幅広い品揃えで、  
お買い得製品を  
多数取り揃えています。

## MAINTENANCE SALE

手軽に使えるコードレス工具が続々登場!!  
電源やコードの取り回しに制限されず、効率良く作業!!

### コードレスインパクトレンチ

製品番号 CIW61100

ブラシレスモータと高出力なバッテリーにより  
強力な締付けトルクを実現!!

最大トルク  
1,100N・m

本体質量  
軽量4.0kg

締付可能本数  
約145本締結可能

※満充電(4.0Ah)から

- 無段階変速スイッチ & 締付モード4パターンの出力調整機能を採用
- 防塵・耐水「IP56適合」
- 高輝度LED搭載

高出力・大容量  
バッテリー2個付  
(3.6V/4.0Ah)

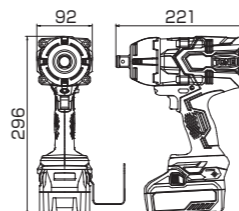

製品動画は  
こちら



CIW61100

出力  
19.0mm  
3/4"

製品番号 CIW61100

メーカー希望小売価格

オープン

今だけ  
大特価

■本体仕様

能力	普通ボルト	M12~M30
	高力ボルト	M10~M24
最大締付けトルク [気温20℃満充電時] [締付け時間3秒]		最大1,100N・m (112.2kgf・m)
工具本体寸法 全長×高さ×センタライト		221×290×42mm (蓄電池装着時)
質量		4.0kg (蓄電池装着時)

■充電器仕様

形名	UC18YDL	
充電可能蓄電池	リチウムイオン電池 マルチボルトタイプ蓄電池	
入力電源	単相交流50/60Hz共用 電圧100V	
蓄電池	充電電圧	18V
	充電時間 [気温20℃時]	BSL36B18:約40分
	充電電流	12.0A
USB端子	充電電圧	5V
	充電電流	2A
使用温度範囲	-10~40℃	
ブザー音	あり	

### コードレスナットランナー

製品番号 CST10、CST20、CST30、CST40

静かで正確なトルク管理をコードレスタイプで実現!!  
低騒音・低振動のため、夜間工事や住宅街での作業に最適!!

作業性向上  
高精度のトルク制御  
低騒音・低振動

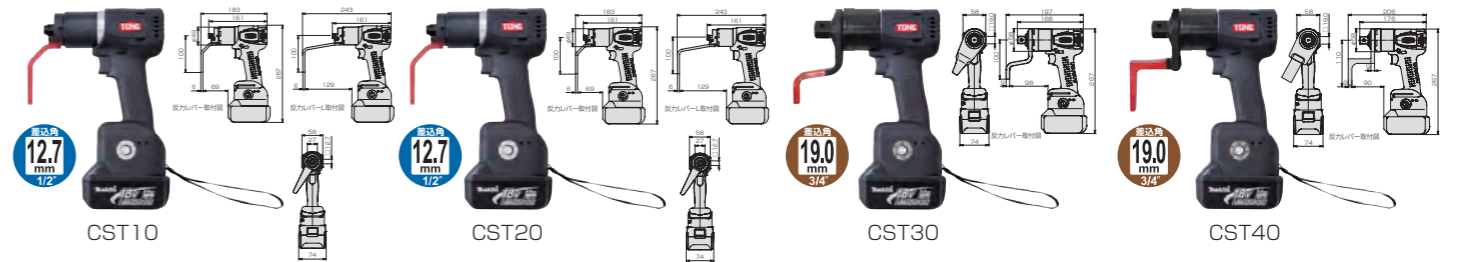

製品番号	常用最大トルク (N・m)	トルク制御範囲 (N・m)	繰返締付精度 (%)	無負荷回転数 (min <sup>-1</sup> [rpm])	本体質量 (kg)	1バッテリーあたりの締付本数目安 (3.0Ah)	モータ	電源 (バッテリー)	メーカー希望小売価格
受注生産 CST10	100	20~100	±5	30	2.5	100N・m:400本	ブラシレス DCモータ	18V(DC)リチウムイオン電池 BL1830:3.0Ah (BL1830×2個)	オープン
CST20	200	40~200	±5	16	2.5	200N・m:380本			オープン
CST30	300	60~300	±5	11	2.7	300N・m:250本			オープン
受注生産 CST40	400	80~400	±5	8	2.7	400N・m:190本			オープン

今だけ  
大特価

~製品に関するお問い合わせ~

**TONE** TONE株式会社

E-MAIL ko-eigyo@tonetool.co.jp  
URL www.tonetool.co.jp  
〒586-0026 大阪府河内長野市寿町6番25号  
TEL:0721-56-1850 FAX:0721-56-1851

本社 〒556-0017 大阪市浪速区湊町2丁目1番57号

札幌営業所・仙台営業所・新潟営業所・北関東営業所  
東京営業所・名古屋営業所・大阪営業所・広島営業所・福岡営業所

ISO 9001 本社、大阪営業所、河内長野工場、富田林工場  
ISO 14001 認証取得

TONE 製品のお買い求めは、信頼のできる当店へ

※製品の仕様は、使用目的を考慮して予告なく変更する場合がありますのでご了承ください。  
白抜き文字で表示されているメーカー希望小売価格は、価格体系が異なっておりますのでご注意ください。  
表示価格に消費税は含まれておりません



**MAINTENANCE SALE**

ミリタリー塗装として人気の  
オリーブドラブがセール限定で登場!!

**TONE**  
BOLTING SOLUTION COMPANY

**TOOL CASE [OLIVE DRAB]**

数量限定生産

【限定生産】オリーブドラブ塗装

V形3段式ツールケース

数量限定生産 ツールセット

63+2 pcs

夜間作業、自動車整備、キャンプ、非常灯など幅広い用途に最適  
モバイルバッテリーとして緊急充電も可能

フリースペースを設け、工具の追加が可能なセット!!

LEDワークライト (カーボン柄)



LED数:先導1灯 側面1灯  
明るさ:先導60ルーメン  
側面:11500ルーメン(L)200ルーメン  
連続使用時間:側面点灯 約5時間(Lowモード)  
側面点灯 約2時間(Highモード)  
充電時間:3時間  
充電回数:500回 LED寿命:5万時間  
防水保護:(IPX4) 防塵保護:(IP5X)  
バッテリー:リチウムイオン電池3.7V/1,500mAh  
本体サイズ:約118x45x115.5(297x32x46)mm  
本体質量:115g  
付属品:Micro USBケーブル

差込角 9.5mm 3/8"

ハンカチタオル

2アイテム追加

工具を厳選した9.5sq.セット

製品番号 TSA9110D



free space

自由に工具を追加できるスペースを用意

50% OFF

製品名	製品番号 / 仕様
ソケット (6角)	3S- 08, 10, 12, 13, 14, 17, 19
ディープソケット (6角)	3S- 10L, 12L, 14L
ヘキサゴンソケット	3H- 05, 06, 08
ラチェットハンドル (ホールドタイプ)	RH3H
エクステンションバー	305 (75mm), 306 (150mm)
ラチェットめがねアダプター	RA2, RA3, RA4
クイックアダプター	QA-03
首振りクイックラチェットめがねレンチ	RMFQ- 08, 10, 12, 13, 14, 17, 19
ビットラチェットセット (BRS20)	ビットラチェット BR ビットホルダー RDBH-065 (65mm) ドライバービット BT-P1, P2, P3 (各2個) ドライバービット BT-M5.5, M6, M8 ヘキサゴンビット BT-H4, H5, H6, H8 T型トルクスビット (しりとり防止タイプ) BT-T15H, T20H, T25H, T27H, T30H, T40H ビットアダプター BTA2 (1/4" 6.35mmソケット用) プラスチックケース (ベルトフック付)
パワーグリップドライバー (貫通)	PGMD-075, 100 ※六角軸ドライバー
パワーグリップスタビライザー	PGPD-001, 002, 003 ※六角軸ドライバー
ロングメカニックめがねレンチ (45°X10")	M44- 0810, 1012, 1214, 1417, 1921, 2224
ツールケース	BX430D

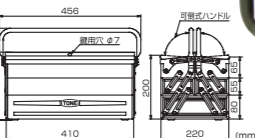

オリーブドラブ V形3段式両開きケース

メーカー希望小売価格  
ユーザー様特価 ¥100,000(税別) が  
¥55,000(税込)

¥50,000(税別)

**MAINTENANCE SALE**

手のひらサイズなのに本格派!  
数量限定ミニセット!!

数量限定生産 ツールセット

28+2 pcs

フリースペースを設け、工具の追加が可能なセット!!

夜間作業、自動車整備、キャンプ、非常灯など幅広い用途に最適  
モバイルバッテリーとして緊急充電も可能

LEDワークライト (グリーンカモ柄)



LED数:先導1灯 側面1灯  
明るさ:先導60ルーメン  
側面:11500ルーメン(L)200ルーメン  
連続使用時間:側面点灯 約5時間(Lowモード)  
側面点灯 約2時間(Highモード)  
充電時間:3時間  
充電回数:500回 LED寿命:5万時間  
防水保護:(IPX4) 防塵保護:(IP5X)  
バッテリー:リチウムイオン電池3.7V/1,500mAh  
本体サイズ:約118x45x115.5(297x32x46)mm  
本体質量:115g  
付属品:Micro USBケーブル

TONE TONE

ステッカーセット

2アイテム追加

+

差込角 12.7mm 1/2"

工具を厳選した12.7sq.セット

製品番号 TSS4110D



free space

自由に工具を追加できるスペースを用意

50% OFF

製品名	製品番号 / 仕様
ソケット (12角)	4D- 10, 12, 13, 14, 17, 19, 21, 22, 24, 26, 27
ラチェットハンドル (ホールドタイプ)	RH4H
エクステンションバー	321 (150mm)
ロングめがねレンチ (45°)	M45- 1012, 1214, 1317, 1921, 2224
パワーグリップドライバー (貫通)	PGMD-075, 100, 150 ※六角軸ドライバー
強力ニッパ	KN-150G
ペンチ	CT-175G
コンビネーションスリムプライヤ	CPS-200G
ツールケース	BX430D



オリーブドラブ V形3段式両開きケース

メーカー希望小売価格  
ユーザー様特価 ¥69,000(税別) が  
¥37,950(税込)

¥34,500(税別)

ソケットレンチビットセット (メタルケース・イエロー)

数量限定生産

組み合わせることで様々な用途に使用可能!!



イエロー



様々な使い方が可能

高さを18mmに抑えて作業できる極短ソケット採用!  
アダプターで差込角6.35mmソケットが使用可能に!

セット内容:全18点 セット質量:440g

差込角 6.35mm 1/4"

50% OFF

製品番号 MIX21620MY

メーカー希望小売価格  
ユーザー様特価 ¥12,000(税別) が

¥6,600(税込)

¥6,000(税別)

製品名	製品番号 / 仕様
ラチェットハンドル	
エクステンションバー	
ソケット (6角)	08, 10, 12, 13, 14
ドライバービット	BT-P1, P2, P3
ドライバービット	BT-M5.5, M6
ヘキサゴンビット	BT-H4, H4.5, H5, H6, H8
ビットアダプター	BTA2 (1/4" 6.35mmソケット用)
メタルケース (イエロー)	

ビットラチェットセット (メタルケース・ブルー)

数量限定生産

細かな送り角度と早回し機能により狭い場所での作業に便利な差替式のビットラチェットセット!!



6.35mm

製品番号 BRS20MBE

手のひらサイズで扱いやすい。  
小さいのに本格使用が可能!!

セット内容:全22点 セット質量:370g

50% OFF

メーカー希望小売価格  
ユーザー様特価 ¥5,850(税別) が

¥3,190(税込)

¥2,900(税別)

製品名	製品番号 / 仕様
ビットラチェット	BR
ビットホルダー	RDBH-065 (65mm)
ドライバービット	BT-P1, P2, P3 (各2個)
ドライバービット	BT-M5.5, M6, M8
ヘキサゴンビット	BT-H4, H4.5, H5, H6, H8
T型トルクスビット (しりとり防止タイプ)	BT-T15H, T20H, T25H, T27H, T30H, T40H
ビットアダプター	BTA2 (1/4" 6.35mmソケット用)
メタルケース (ブルー)	



# MAINTENANCE SALE

作業環境に合わせてツールケースを自由にカスタマイズ!!

## ツールケース

ケースのカド部にガード機能を追加した頑丈で衝撃に強いツールケース!!



レッド ●BX331    マットブラック ●BX331BK    シルバー ●BX331SV

ダンボール寸法:w468×d240×h271mm    天面フラットV形3段式両開きケース  
質量:6.4kg    材質:スチール(本体)、ABS樹脂(ハンドル)

製品番号 **BX331/BX331BK/BX331SV**  
ユーザー様特価 メーカー希望小売価格 ¥26,300(税別)が  
**¥14,520(税込)**    ¥13,200(税抜) **50% OFF**

ハンドルが倒れ天面フラットに。

## ツールケース

ハンドルが倒れ天面がフラットになるため、かさばらずに収納可能!!  
取っ手が大きく持ち運びしやすいツールケース!



■仕切り板 小物の収納に便利な仕切り板付き。  
■天面フラット ハンドルを倒すと天面がフラットになるような設計。

製品番号	形式	寸法		質量(kg)	メーカー希望小売価格	ユーザー様特価	
		L1	L2			(税抜)	(税込)
BX420	V形2段式	456	410	4.0	¥13,490	¥6,700	¥7,370
BX430	V形3段式	456	410	4.2	¥17,840	¥8,900	¥9,790

製品番号 **BX420/BX430**  
ユーザー様特価 メーカー希望小売価格 ¥26,300(税別)が  
**¥14,520(税込)**    ¥13,200(税抜) **50% OFF**

## シャッター付サービスボード(ハーフサイズ) // シャッター付サービスボード

付属の収納用フックで工具を自由にレイアウト可能!!



有孔ボードと充実したフックにより自由なレイアウトの収納が可能!!  
ゴミ、ほこりを防ぐ金属製シャッターも鍵付で盗難防止にもお役立ち!!

製品番号 **C50B**  
ユーザー様特価 メーカー希望小売価格 ¥57,600(税別)が  
**¥31,680(税込)**    ¥28,800(税抜) **50% OFF**

製品番号 **C60B**  
ユーザー様特価 メーカー希望小売価格 ¥99,000(税別)が  
**¥54,450(税込)**    ¥49,500(税抜) **50% OFF**

## サービスボードキャリア C60B用 // サービスボードスタンド C60B用

サービスボードを有効活用できるキャスター付専用台!!



CSC2000  
●天面までの高さ:840mm  
●ベース耐荷重:1960N・m(200kgf)

製品番号 **CSC2000**  
ユーザー様特価 メーカー希望小売価格 ¥92,000(税別)が  
**¥50,600(税込)**    ¥46,000(税抜) **50% OFF**

サービスボードを適度な高さに取り付けられる専用スタンド!!



CSS2000  
●天面までの高さ:875mm  
●ベース耐荷重:785N・m(80kgf)

製品番号 **CSS2000**  
ユーザー様特価 メーカー希望小売価格 ¥66,000(税別)が  
**¥36,300(税込)**    ¥33,000(税抜) **50% OFF**

# MAINTENANCE SALE

コンパクトに工具を持ち運べるツールバッグ類!!

## ツールバッグ(マルチタイプ)

折りたたみ式でコンパクトに収納でき持ち運びにも便利なツールバッグ!!  
ジッパー付で長尺物とソケットを分けて保存することが出来ます。



製品番号 BG1    寸法(幅×高さ)(mm) 480×265    質量(g) 300

※裁断、縫製によって寸法の誤差が出る場合があります。  
●ジッパー付

製品番号 **BG1**  
ユーザー様特価 メーカー希望小売価格 ¥3,800(税別)が  
**¥2,090(税込)**    ¥1,900(税抜) **50% OFF**

## ツールバッグ

NEW

工具を収納して持ち運びに最適なツールバッグ!!  
雨や汚れに強い生地と防水ジッパーを採用!!



製品番号 BG2    寸法(幅×高さ)(mm) 260×200    質量(g) 500

※裁断、縫製によって寸法の誤差が出る場合があります。  
●防水ジッパー付

製品番号 **BG2**  
ユーザー様特価 メーカー希望小売価格 ¥4,500(税別)が  
**¥2,530(税込)**    ¥2,300(税抜) **50% OFF**

## ボルトバッグ

ボルト・ナットや工具の収納に便利なバッグ!!  
内部に水が浸入しにくいように防水加工された軽量で丈夫な生地を採用!!  
開けやすいダブルジッパー仕様。



製品番号 カラー 寸法(全長×幅×高さ)(mm) 質量(g)  
BGBB1 ブラック 300×200×210 855  
BGBB1YL イエロー (ベルト除く) 855  
BGBB1GR グリーン 855

製品番号 **BGBB1 / BGBB1YL / BGBB1GR**  
ユーザー様特価 メーカー希望小売価格 ¥2,950(税別)が  
**¥1,650(税込)**    ¥1,500(税抜) **50% OFF**

## ボルトバッグ(ハイグレードタイプ)

ボルト・ナットや工具の収納に便利なバッグ! 従来よりも機能・強度がパワーアップ!!

ハイグレードタイプ



製品番号 カラー 寸法(全長×幅×高さ)(mm) 質量(g)  
BGBB2 ブラック 300×200×210 950  
BGBB2YL イエロー (ベルト除く) 950  
BGBB2GR グリーン 950

製品番号 **BGBB2 / BGBB2YL / BGBB2GR**  
ユーザー様特価 メーカー希望小売価格 ¥6,200(税別)が  
**¥3,410(税込)**    ¥3,100(税抜) **50% OFF**

防水性の高いターボリン生地を使用  
自動車シートベルト素材を使用  
耐久性



品格を感じる限定仕様の「黒」。  
ぜひ手に入れて、確かめてください。



**数量限定生産**

10月より発売開始

**[ BLACK ]**  
Limited Edition

**TOOL SET**

**[ BLACK ]**  
Limited Edition



50%  
OFF

メーカー希望小売価格  
¥26,000-(税別)

ユーザー様特価 ¥13,000-(税別)  
**¥14,300-(税込)**

**MX31340BK**  
ソケットレンチセット

差込角  
**9.5mm**  
3/8"

差込角 9.5mm の基本工具を厳選したツールセット。  
限定カラー・レッドのクイックアダプターを採用。  
ケースは限定ブラック仕様。

■セット内容品(17点)

製品名	製品番号 / 仕様
ソケット (6角) SOCKET (6pt.)	3S- 08, 10, 12, 13, 14, 17, 19
ディープソケット (6角) DEEP SOCKET(6pt.)	3S- 08L, 10L, 12L,
ヘキサゴンソケット HEXAGON SOCKET	3H- 05, 06, 08,
ラチェットハンドル(ホールドタイプ) RATCHET HANDLE (SOCKET HOLD TYPE)	RH3H
エクステンションバー EXTENSION BAR	305 (75mm) 306 (150mm)
クイックアダプター(赤) QUICK ADAPTER (RED)	QA-03R
ツールケース(限定:黒) TOOL CASE (LIMITED BLACK)	MCT2BK

**[ BLACK ]**  
Limited Edition



50%  
OFF

メーカー希望小売価格  
¥35,280-(税別)

ユーザー様特価 ¥17,600-(税別)  
**¥19,360-(税込)**

**MX200BK**  
ミックスソケットレンチセット

差込角  
**6.35mm**  
1/4"

差込角 6.35mm のツールセット。  
内容品にスタンダードソケット、ディープソケット、ヘキサゴンソケットの混合セット。  
ケースは限定ブラック仕様。

■セット内容品(26点)

製品名	製品番号 / 仕様
ソケット (6角) SOCKET (6pt.)	2S- 05, 5.5, 06, 07, 08, 10, 11, 12, 13, 14
ディープソケット (6角) DEEP SOCKET (6pt.)	2S- 07L, 08L, 10L, 12L, 13L
ヘキサゴンソケット HEXAGON SOCKET	2H- 03, 04, 05, 06, 08
ラチェットハンドル(ホールドタイプ) RATCHET HANDLE (SOCKET HOLD TYPE)	RH2H
T形スライドハンドル T-TYPE SLIDE HANDLE	SL20
ドライバー形ハンドル DRIVER HANDLE	115
エクステンションバー EXTENSION BAR	206 (50mm) 207 (150mm)
ユニバーサルジョイント UNIVERSAL JOINT	UJ20
ツールケース(限定:黒) TOOL CASE (LIMITED BLACK)	MCT2BK

**[ BLACK ]**  
Limited Edition



50%  
OFF

メーカー希望小売価格  
¥37,000-(税別)

ユーザー様特価 ¥18,500-(税別)  
**¥20,350-(税込)**

**CX3172BK**  
ソケットレンチセット

差込角  
**9.5mm**  
3/8"

差込角 9.5mm の基本工具を集めたデラックスセット。  
ケースは限定ブラック仕様。

■セット内容品(24点)

製品名	製品番号 / 仕様
ソケット (6角) SOCKET (6pt.)	3S- 5.5, 06, 07, 08, 09
ソケット (12角) SOCKET (12pt.)	3D- 10, 11, 12, 13, 14, 15, 16, 17, 19, 21, 22, 24
ラチェットハンドル(ホールドタイプ) RATCHET HANDLE (SOCKET HOLD TYPE)	RH3H
スピナーハンドル SPINNER HANDLE	NS3
T形スライドハンドル T-TYPE SLIDE HANDLE	SL30
エクステンションバー EXTENSION BAR	305 (75mm) 306 (150mm) 307 (300mm)
ユニバーサルジョイント UNIVERSAL JOINT	UJ30
ツールケース(限定:黒) TOOL CASE (LIMITED BLACK)	MCT2BK

**[ BLACK ]**  
Limited Edition



50%  
OFF

メーカー希望小売価格  
¥25,320-(税別)

ユーザー様特価 ¥12,700-(税別)  
**¥13,970-(税込)**

**1570MBK**  
ソケットレンチセット

差込角  
**9.5mm**  
3/8"

差込角 9.5mm の基本工具を集めた万能セット。  
ソケットは使いやすいサイズを厳選。  
ケースは限定ブラック仕様。

■セット内容品(17点)

製品名	製品番号 / 仕様
ソケット (6角) SOCKET (6pt.)	3S- 5.5, 06, 07, 08
ソケット (12角) SOCKET (12pt.)	3D- 10, 12, 13, 14, 17, 19, 21, 22, 24
ラチェットハンドル(ホールドタイプ) RATCHET HANDLE (SOCKET HOLD TYPE)	RH3H
エクステンションバー EXTENSION BAR	305 (75mm) 306 (150mm)
ボールジョイント BALL JOINT	BJ30
ツールケース(限定:黒) TOOL CASE (LIMITED BLACK)	MCT2BK

**[ BLACK ]**  
Limited Edition



50%  
OFF

メーカー希望小売価格  
¥22,140-(税別)

ユーザー様特価 ¥11,100-(税別)  
**¥12,210-(税込)**

**800MISOBK**  
ソケットレンチセット

差込角  
**12.7mm**  
1/2"

差込角 12.7mm の基本工具を収めたスタンダードなツールセット。  
売れ筋サイズのソケット 10個 (8mm ~ 24mm) を採用。  
ケースは限定ブラック仕様。

■セット内容品(13点)

製品名	製品番号 / 仕様
ソケット (12角) SOCKET (12pt.)	4D- 08, 10, 11, 12, 13, 14, 17, 19, 22, 24
ラチェットハンドル(ホールドタイプ) RATCHET HANDLE (SOCKET HOLD TYPE)	RH4H
T形スライドハンドル T-TYPE SLIDE HANDLE	SL40
エクステンションバー EXTENSION BAR	321 (150mm)
ツールケース(限定:黒) TOOL CASE (LIMITED BLACK)	MCT2BK



# MAINTENANCE SALE

入り組んだ箇所も狭い箇所も  
どんな箇所の作業も可能にするレンチ!!

## ロングめがねレンチセット(75°)



M75700

布袋に入れて、コンパクトに持ち運びができるロングめがねレンチセット!! (75°)

製品番号 M75700  
メーカー希望小売価格  
ユーザー様特価 **¥18,000(税抜)** が

**¥9,900(税込)**

50% OFF

■セット内容品(7点)

製品番号	M75-	0810	1012	1113	1214	1417	1618	1921
二面幅寸法 (mm)	8 × 10	10 × 12	11 × 13	12 × 14	14 × 17	16 × 18	19 × 21	

## ロングめがねレンチ(75°)

ヘッド部 75°の角度でオフセットしているため  
障害物を避けての作業が可能!!

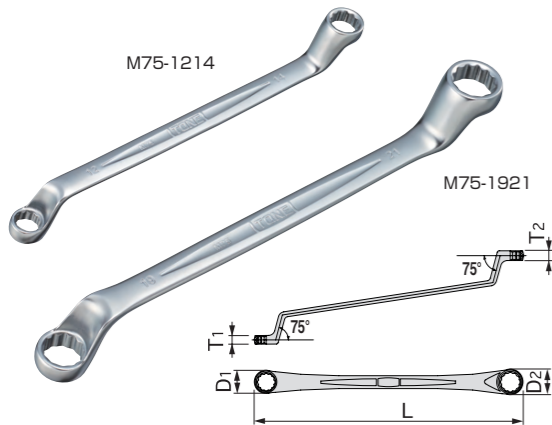

製品番号	二面幅寸法 (mm)		寸法 (mm)					質量 (g)	メーカー希望小売価格	ユーザー様特価	
	D1	D2	T1	T2	L	(税抜)	(税込)				
M75-5.507	5.5 × 7	10	11.5	5	5.5	167	40	¥1,900	¥1,000	¥1,100	
M75-0809	8 × 9	13	14.5	6.5	7	182	65	¥1,900	¥1,000	¥1,100	
M75-0810	8 × 10	13	15.5	6	6.5	182	65	¥1,900	¥1,000	¥1,100	
M75-1012	10 × 12	15.5	18	6.5	7.5	217	110	¥2,000	¥1,000	¥1,100	
M75-1013	10 × 13	15.5	19	7	8.5	217	105	¥2,000	¥1,000	¥1,100	
M75-1113	11 × 13	16.5	19	7	8	217	120	¥2,000	¥1,000	¥1,100	
M75-1214	12 × 14	18	21	7.5	8.5	218	125	¥2,000	¥1,000	¥1,100	
M75-1317	13 × 17	19	25.5	8.5	10	245	195	¥2,400	¥1,200	¥1,320	
M75-1415	14 × 15	21	23	8.5	9.5	238	165	¥2,400	¥1,200	¥1,320	
M75-1417	14 × 17	21	25.5	8.5	9.5	245	185	¥2,400	¥1,200	¥1,320	
M75-1618	16 × 18	24.5	27	9.5	10.5	258	225	¥2,900	¥1,500	¥1,650	
M75-1719	17 × 19	25.5	28	9.5	10.5	290	270	¥2,900	¥1,500	¥1,650	
M75-1921	19 × 21	28	30	11	12	296	315	¥3,500	¥1,800	¥1,980	
M75-2224	22 × 24	32	35	12.6	14.1	324	425	¥4,300	¥2,200	¥2,420	
M75-2730	27 × 30	37.5	43	17.2	19.2	353	655	¥7,800	¥3,900	¥4,290	
M75-3236	32 × 36	47	53	19	20	402	950	¥10,800	¥5,400	¥5,940	

## 薄形スパナセット(ホルダー付)

持ち出し収納に便利な専用レンチホルダー採用!!厚みが薄く、アクセス困難な場所での作業に!!  
両口は同一サイズで、オフセット角は15°と75°!!



DSTO1200P



製品番号 DSTO1200P  
メーカー希望小売価格  
ユーザー様特価 **¥16,000(税抜)** が

**¥8,800(税込)**

50% OFF

■セット内容品(12点)

製品番号	DSTO-	08	09	10	11	12	13	14	15	16	17	18	19
二面幅寸法 (mm)		8	9	10	11	12	13	14	15	16	17	18	19

# MAINTENANCE SALE

ラチェットめがね・首振式・クイックスパナ  
自分の用途に合わせて最適アイテムをチョイス!!

## ラチェットめがねレンチセット



RM300

ストレート形状により  
本体が薄いため  
深く奥まった狭い箇所  
での作業に最適!!

製品番号 RM300  
メーカー希望小売価格 ¥6,300(税抜)が  
ユーザー様特価 **¥3,520(税込)**

50% OFF

■セット内容品(3点)

製品番号	RM-	08	10	12
二面幅寸法 (mm)		8	10	12

## 切替式ラチェットめがねレンチセット



RMR300

切替レバーにより正逆  
の切替が可能!!  
切替レバーはヘッドの  
厚みから突き出して  
いないため誤作動が  
起きません。

製品番号 RMR300  
メーカー希望小売価格 ¥7,000(税抜)が  
ユーザー様特価 **¥3,850(税込)**

50% OFF

■セット内容品(3点)

製品番号	RMR-	08	10	12
二面幅寸法 (mm)		8	10	12

## 首振ラチェットめがねレンチセット



RMF300

ヘッドを15°ずつの首振角度  
で固定でき、今まで届かなかった  
狭い箇所にも最適!!

製品番号 RMF300  
メーカー希望小売価格 ¥8,600(税抜)が  
ユーザー様特価 **¥4,730(税込)**

50% OFF

■セット内容品(3点)

製品番号	RMF-	08	10	12
二面幅寸法 (mm)		8	10	12

## クイックラチェットめがねレンチセット



RMQ300

スパナ部めがね部ともに抜き  
差し不要な早回し操作が可能!!  
配管のフレアナットや狭い場所  
での締付け作業に最適!!

製品番号 RMQ300  
メーカー希望小売価格 ¥7,000(税抜)が  
ユーザー様特価 **¥3,850(税込)**

50% OFF

■セット内容品(3点)

製品番号	RMQ-	08	10	12
二面幅寸法 (mm)		8	10	12

## 首振クイックラチェットめがねレンチセット



RMFQ300

スパナ部めがね部ともに抜き  
差し不要な早回し  
操作が可能!!ヘッドを15°ずつの首振角度を  
調整可能!!

製品番号 RMFQ300  
メーカー希望小売価格 ¥9,600(税抜)が  
ユーザー様特価 **¥5,280(税込)**

50% OFF

■セット内容品(3点)

製品番号	RMFQ-	08	10	12
二面幅寸法 (mm)		8	10	12

## 両首振ラチェットめがねレンチセット



RMFW200

両側にラチェット機構のめがね部  
を設け、1本で2サイズ対応!!  
両ヘッドとも15°ずつの首振角度  
を調整可能!!

製品番号 RMFW200  
メーカー希望小売価格 ¥9,200(税抜)が  
ユーザー様特価 **¥5,060(税込)**

50% OFF

■セット内容品(2点)

製品番号	RMFW-	0810	1214
二面幅寸法 (mm)		8×10	12×14

## 4WAYラチェットめがねレンチセット



1本で4つのボルト・ナットサイズに対応可能な4WAY ラチェットめがねレンチ!!  
両面で異なるサイズを配置したことによりサイズ交換の手間を省け、作業効率がアップ!!

製品番号 RMW300  
メーカー希望小売価格 ¥15,030(税抜)が  
ユーザー様特価 **¥8,250(税込)**

50% OFF

■セット内容品(3点)

製品番号	RMW-	0813	1215	1619
二面幅寸法 (mm)		8×10×12×13	12×14×13×15	16×17×18×19



# MAINTENANCE SALE

## 定番の工具だからこそ こだわり抜いたドライバー!!

### スベランドライバーセット



製品番号 **PWD3**  
 ユーザー様特価 メーカー希望小売価格 ¥4,000(税別)が  
**¥2,200(税込)** ¥2,000(税抜) **50% OFF**

製品番号	PWMD-100	PWPD-001	PWPD-002
先端規格	⊖ 0.8 × 6.0	⊕ No.1	⊕ No.2
軸長(mm)	100	75	100



製品番号 **PWD8**  
 ユーザー様特価 メーカー希望小売価格 ¥13,000(税別)が  
**¥7,150(税込)** ¥6,500(税抜) **50% OFF**

製品番号	PWMD-075	PWMD-100	PWMD-150	PWSD-M2	PWPD-001	PWPD-002	PWPD-003	PWSD-P2
先端規格	⊖ 0.7 × 5.5	⊖ 0.8 × 6.0	⊖ 1.0 × 8.0	⊖ 0.8 × 6.0	⊕ No.1	⊕ No.2	⊕ No.3	⊕ No.2
軸長(mm)	75	100	150	25	75	100	150	25

### スベランドライバー(貫通)

握りやすい形状と材料に木粉・プラスチックの複合材料を使用し、滑りにくいグリップ!!

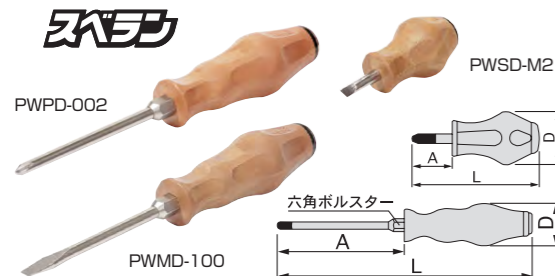

製品番号	先端規格 (mm)	六角ボルト・二面幅寸法 (mm)	軸径 (mm)	寸法 (mm)			質量 (g)	メーカー希望小売価格	ユーザー様特価	
				D	A	L			(税抜)	(税込)
PWMD-075	⊖ 0.7 × 5.5	8	5.5	30	75	167	80	¥1,200	¥600	¥660
PWMD-100	⊖ 0.8 × 6.0	10	6.3	33	100	198	120	¥1,400	¥700	¥770
PWMD-150	⊖ 1.0 × 8.0	12	8	36	150	258	190	¥2,000	¥1,000	¥1,100
PWPD-001	⊕ No.1	8	5.5	30	75	167	80	¥1,200	¥600	¥660
PWPD-002	⊕ No.2	10	6.3	33	100	198	120	¥1,400	¥700	¥770
PWPD-003	⊕ No.3	12	8	36	150	258	190	¥2,000	¥1,000	¥1,100
PWSD-M2	⊖ 0.8 × 6.0	-	6.3	34	25	82	40	¥770	¥390	¥429
PWSD-P2	⊕ No.2	-	6.3	34	25	82	40	¥770	¥390	¥429

### パワーグリップドライバーセット



製品番号 **PGD8**  
 ユーザー様特価 メーカー希望小売価格 ¥11,800(税別)が  
**¥6,490(税込)** ¥5,900(税抜) **50% OFF**

製品番号	PGMD-075	PGMD-100	PGMD-150	PGSD-M2	PGPD-001	PGPD-002	PGPD-003	PGSD-P2
先端規格	⊖ 0.8 × 5.5	⊖ 1.0 × 6.0	⊖ 1.2 × 8.0	⊖ 0.8 × 6.0	⊕ No.1	⊕ No.2	⊕ No.3	⊕ No.2
軸長 (mm)	75	100	150	25	75	100	150	25

### パワーグリップドライバー(貫通) // パワーグリップスタビードライバー

人間工学に基づいた握りやすさと回しやすさを追求したドライバー!!



製品番号	先端規格 (mm)	六角ボルト・二面幅寸法 (mm)	軸径 (mm)	寸法 (mm)			質量 (g)	メーカー希望小売価格	ユーザー様特価	
				D	A	L			(税抜)	(税込)
PGMD-075	⊖ 0.8 × 5.5	8	5	31	75	167	80	¥1,070	¥540	¥594
PGMD-100	⊖ 1.0 × 6.0	10	6	34	100	198	120	¥1,295	¥650	¥715
PGMD-150	⊖ 1.2 × 8.0	13	8	36	150	258	195	¥1,845	¥920	¥1,012
PGPD-001	⊕ No.1	8	5	31	75	167	80	¥1,070	¥540	¥594
PGPD-002	⊕ No.2	10	6	34	100	198	120	¥1,295	¥650	¥715
PGPD-003	⊕ No.3	13	8	36	150	258	195	¥1,845	¥920	¥1,012
PGSD-M2	⊖ 0.8 × 6.0	-	6	34	25	82	40	¥700	¥350	¥385
PGSD-P2	⊕ No.2	-	6	34	25	82	40	¥700	¥350	¥385

# MAINTENANCE SALE

## ヘキサゴン・トルクス・ボックスソケットが パワーグリップで使いやすさUP!!

### パワーグリップボールポイントドライバーセット // パワーグリップボールポイントドライバー

先端がボールタイプのドライバー!  
 角度を付けて使用でき、早回しに便利!!

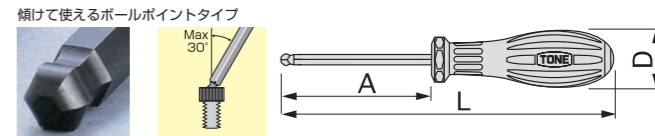

セット内容 6点  
 PGBPD-2.5,03,04,05,06,08  
 製品番号 **PGBPD600**  
 ユーザー様特価 メーカー希望小売価格 ¥10,000(税別)が  
**¥5,500(税込)** ¥5,000(税抜) **50% OFF**

製品番号	二面幅寸法 (mm)	寸法 (mm)			質量 (g)	メーカー希望小売価格	ユーザー様特価	
		D	A	L			(税抜)	(税込)
PGBPD-2.5	2.5	34	110	208	60	¥1,400	¥700	¥770
PGBPD-03	3	34	120	218	63	¥1,500	¥750	¥825
PGBPD-04	4	34	130	228	64	¥1,600	¥800	¥880
PGBPD-05	5	34	140	238	76	¥1,700	¥850	¥935
PGBPD-06	6	34	150	248	92	¥1,800	¥900	¥990
PGBPD-08	8	34	180	278	140	¥2,000	¥1,000	¥1,100

### パワーグリップトルクスドライバーセット(いじり防止タイプ) // パワーグリップトルクスドライバー(いじり防止タイプ)

先端がトルクス(いじり防止タイプ)のドライバー!  
 軸が六角形状なのでスパナ等で回すことが可能!!

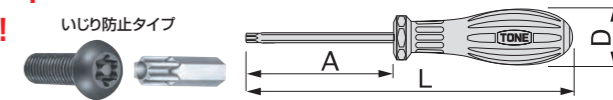

セット内容 7点  
 PGTD-T10H,T15H,T20H,T25H,T27H,T30H,T40H  
 製品番号 **PGTD700H**  
 ユーザー様特価 メーカー希望小売価格 ¥18,200(税別)が  
**¥10,010(税込)** ¥9,100(税抜) **50% OFF**

製品番号	先端規格	二面幅寸法 (mm)	寸法 (mm)			質量 (g)	メーカー希望小売価格	ユーザー様特価	
			D	L	A			(税抜)	(税込)
PGTD-T6H	T6H	4	34	228	130	65	¥2,100	¥1,100	¥1,210
PGTD-T7H	T7H	4	34	228	130	65	¥2,100	¥1,100	¥1,210
PGTD-T8H	T8H	4	34	228	130	65	¥2,300	¥1,200	¥1,320
PGTD-T9H	T9H	4	34	228	130	65	¥2,300	¥1,200	¥1,320
PGTD-T10H	T10H	4	34	228	130	65	¥2,400	¥1,200	¥1,320
PGTD-T15H	T15H	4	34	228	130	64	¥2,400	¥1,200	¥1,320
PGTD-T20H	T20H	4	34	228	130	64	¥2,400	¥1,200	¥1,320
PGTD-T25H	T25H	5	34	238	140	75	¥2,600	¥1,300	¥1,430
PGTD-T27H	T27H	6	34	248	150	90	¥2,700	¥1,400	¥1,540
PGTD-T30H	T30H	6	34	248	150	90	¥2,700	¥1,400	¥1,540
PGTD-T40H	T40H	8	34	278	180	140	¥3,000	¥1,500	¥1,650

### パワーグリップボックスドライバーセット(ディープタイプ) // パワーグリップボックスドライバー(ディープタイプ)

六角ボルト・ナット着脱用に先端がソケット形状になったドライバータイプ! 深く狭い箇所での作業に最適!!

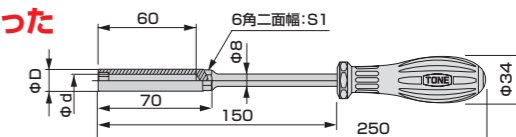

セット内容 6点  
 PGBD-07L,08L,10L,12L,13L,14L  
 製品番号 **PGBD600L**  
 ユーザー様特価 メーカー希望小売価格 ¥15,400(税別)が  
**¥8,470(税込)** ¥7,700(税抜) **50% OFF**

製品番号	二面幅寸法 (mm)	寸法 (mm)			質量 (g)	メーカー希望小売価格	ユーザー様特価	
		S1	D	d			(税抜)	(税込)
PGBD-05L	5.0	7	8.0	4.5	115	¥2,400	¥1,200	¥1,320
PGBD-5.5L	5.5	7	8.5	5.0	115	¥2,400	¥1,200	¥1,320
PGBD-06L	6.0	8	9.0	5.5	120	¥2,400	¥1,200	¥1,320
PGBD-07L	7.0	9	11.0	6.0	130	¥2,400	¥1,200	¥1,320
PGBD-08L	8.0	9	11.4	7.0	130	¥2,400	¥1,200	¥1,320
PGBD-09L	9.0	11	13.5	8.0	145	¥2,400	¥1,200	¥1,320
PGBD-10L	10.0	12	14.0	8.0	150	¥2,400	¥1,200	¥1,320
PGBD-12L	12.0	14	16.5	10.0	162	¥2,400	¥1,200	¥1,320
PGBD-13L	13.0	15	18.0	10.0	180	¥2,500	¥1,300	¥1,430
PGBD-14L	14.0	16	19.0	12.0	185	¥2,500	¥1,300	¥1,430



# MAINTENANCE SALE

欲しくなる!!  
便利なおすすめの工具を厳選!!

## ハイブリッド電動ドライバー

電動で手作業をアシスト!!  
電気工事、設備工事  
家のメンテナンス、DIY、家具の組み立てに。  
電動×手動でらくらく早回し!!



製品番号 **CHD21S**  
ユーザー様特価 メーカー希望小売価格 ¥8,000(税別)が  
**¥4,400(税込)** ¥4,000(税抜) **50% OFF**

製品番号	ビット 径(mm)	最大トルク (mm)	連続使用 時間	充電 時間	充電回 数	質量 (g)
CHD21S	6.35	260	電動時: 2.5 手動時: 10	約60分 (換算時)	約50回	165

●バッテリー容量  
リチウムイオン 3.6V: 800mAh  
●USB端子 micro USB Btype  
●入力(最大) 5V/1A  
●対応ビット 対応 6.35mm  
片頭・両頭ビット

付属品  
取扱説明書 1  
ビット No.2(トーションビット) TP-P208S 1  
USB充電ケーブル 1  
ACアダプターは付属していません。  
市販品のアダプターをご使用ください。

## 光ケーブルファイバーストリッパー

光ファイバーの被覆を剥く工具!!  
ケブラー繊維の切断可能!!



製品番号 **FCS-180**  
ユーザー様特価 メーカー希望小売価格 ¥8,500(税別)が  
**¥4,730(税込)** ¥4,300(税抜) **50% OFF**

●最大被覆径: φ 1.2mm  
適応光ファイバー  
光ファイバー心線数: 単心線  
光ファイバー素線: φ 0.25mm  
光ファイバー心線: φ 0.9mm  
光コード外径: 2.0mm、3.0mm

## 電動ドリル用スタッドボルトセッター

スタッドボルトの挿入専用工具。  
ダブルナット不要で、ねじ山を傷つけないで確実に挿入が可能。  
噛みこみ防止機構により、締付終了後の逆回転で  
ボルトがセッターと共に回りません。



■寸法図

製品番号	ボルト サイズ	ピッチ	寸法(mm)	質量 (g)	メーカー希望 小売価格 (税別)	ユーザー様特価 (税別)	ユーザー様特価 (税込)
2BSTM05-0.8	M5	0.8	11.0 12	60 31	¥2,150	¥1,100	¥1,210
2BSTM06-1.0	M6	1.0	12.8 12	60 36	¥2,200	¥1,100	¥1,210
2BSTM07-1.0	M7	1.0	13.2 12	60 36	¥2,200	¥1,100	¥1,210
2BSTM08-1.25	M8	1.25	14.5 12	66 47	¥2,200	¥1,100	¥1,210
2BSTM10-1.25	M10	1.25	17.0 12	66 56	¥2,500	¥1,300	¥1,430
2BSTM10-1.5	M10	1.5	17.0 12	66 56	¥2,500	¥1,300	¥1,430
2BSTM12-1.25	M12	1.25	19.5 14	72 82	¥2,550	¥1,300	¥1,430
2BSTM12-1.75	M12	1.75	19.5 14	72 82	¥2,550	¥1,300	¥1,430
2BSTM14-1.5	M14	1.5	22.0 14	75 98	¥2,700	¥1,400	¥1,540
2BSTM14-2.0	M14	2.0	22.0 14	75 98	¥2,700	¥1,400	¥1,540

## インパクト用スタッドボルトセッター

スタッドボルトの挿入専用工具。  
ダブルナット不要で、ねじ山を傷つけないで確実に挿入が可能。  
噛みこみ防止機構により、締付終了後の逆回転で  
ボルトがセッターと共に回りません。



■寸法図

製品番号	ボルト サイズ	ピッチ	寸法(mm)	質量 (g)	メーカー希望 小売価格 (税別)	ユーザー様特価 (税別)	ユーザー様特価 (税込)
4NSTM05-0.8	M5	0.8	11.0 25	39 71	¥1,950	¥1,000	¥1,100
4NSTM06-1.0	M6	1.0	12.0 25	39 73	¥2,000	¥1,000	¥1,100
4NSTM07-1.0	M7	1.0	13.2 25	39 75	¥2,000	¥1,000	¥1,100
4NSTM08-1.25	M8	1.25	14.5 25	45 84	¥2,000	¥1,000	¥1,100
4NSTM10-1.25	M10	1.25	17.0 25	45 91	¥2,300	¥1,200	¥1,320
4NSTM10-1.5	M10	1.5	17.0 25	45 91	¥2,300	¥1,200	¥1,320
4NSTM12-1.25	M12	1.25	19.5 25	51 112	¥2,350	¥1,200	¥1,320
4NSTM12-1.75	M12	1.75	19.5 25	51 112	¥2,350	¥1,200	¥1,320
4NSTM14-1.5	M14	1.5	22.0 25	53 128	¥2,500	¥1,300	¥1,430
4NSTM14-2.0	M14	2.0	22.0 25	53 128	¥2,500	¥1,300	¥1,430

■噛みこみ防止機構  
スタッドボルトがセッター内部の突起部と点接触することでボルトとセッターが噛みこまず、逆回転でセッターが外れます。

■ピン・Oリング適応表  
製品番号 4NSTM 05-0.8 ~ 14-2.0  
ピン P3020S  
Oリング RP20S

# MAINTENANCE SALE

あると便利!!  
進化したモンキレンチやグリッププライヤを厳選!!

## ハイパーウォームモンキレンチ(目盛付)

ガタが少ないハイパーウォームモンキレンチ。  
強度を維持しながら、徹底した軽量化設計。



**HYPER WORM**  
2分割されたハイパーウォームが下アゴのラックをはさみ構造になっており、すき間を無くしガタつきが少なくなりました。また、ねじ山が最大6個、噛み合うことでラックを確実に保持。

**ワイドな口開き**  
口開きがワンサイズ上のサイズまで開きます。

**操作性に優れた大型ウォーム**

**50% OFF**

製品番号	目盛表示 (mm)	寸法(mm)				質量 (g)	メーカー希望 小売価格 (税別)	ユーザー様特価	
		D	A	T	L			(税別)	(税込)
MWR-250	0~36	77	36	14.2	250	335	¥4,000	¥2,000	¥2,200
MWR-300	0~46	98	46	16.5	300	580	¥5,500	¥2,800	¥3,080

## ショートハイパーウォームモンキレンチ(目盛付)

極限まで軽量化とガタつき抑制を追求した  
ショートハイパーウォームモンキレンチ。



**HYPER WORM**

特長①ガタつきが少ない  
特長②ワイドな口開き  
特長③作業性を高める設計  
特長④軽量

**50% OFF**

製品番号	目盛表示 (mm)	寸法(mm)				質量 (g)	メーカー希望 小売価格 (税別)	ユーザー様特価	
		D	A	T	L			(税別)	(税込)
MWRS-36	0~36	70	36	14.2	140	210	¥4,600	¥2,300	¥2,530

## グリッププライヤ(ロングノーズ)

狭い場所での作業や、細かい作業に最適!  
ワイヤーカッターとしても使用可能!!



**50% OFF**

製品番号	最大 口開き幅 (mm)	切断 可能径 (mm)	寸法(mm)		質量 (g)	メーカー希望 小売価格 (税別)	ユーザー様特価	
			T	L			(税別)	(税込)
VPL-150	50	1.2	42	167	205	¥2,900	¥1,500	¥1,650
VPL-250	70	2.3	55	220	380	¥4,000	¥2,000	¥2,200

## グリッププライヤ(直線あご)

板や角材、フラット形状の物をクランプするのに最適!!

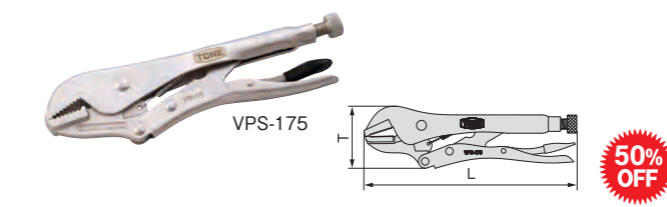

**50% OFF**

製品番号	最大 口開き幅 (mm)	寸法(mm)		質量 (g)	メーカー希望 小売価格 (税別)	ユーザー様特価	
		T	L			(税別)	(税込)
VPS-175	25	56	183	370	¥2,400	¥1,200	¥1,320
VPS-250	40	66	231	545	¥3,000	¥1,500	¥1,650

## グリッププライヤ(溶接用)

溶接作業やリベット作業に最適!! 折り曲げ作業や仮止めに最適!!

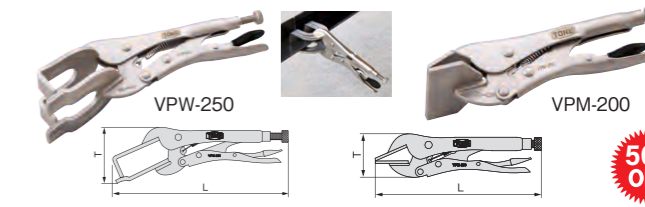

**50% OFF**

製品番号	寸法(mm)		質量 (g)	メーカー希望 小売価格 (税別)	ユーザー様特価	
	T	L			(税別)	(税込)
VPW-250	79	228	635	¥4,400	¥2,200	¥2,420
VPM-200	58	194	470	¥3,800	¥1,900	¥2,090

## オートグリッププライヤ

対象物の厚みに応じて、口幅を自動調節!!  
板金・溶接作業・工場保全など、仮止め・固定・溶着・接合の  
保持具として便利!!



**握む力も簡単調整!!**  
握む力の調整は、オートグリッププライヤの調整ねじで  
締めると弱く、緩めると強い保持力に調整可能

**50% OFF**

製品動画はこちら

製品番号	寸法(mm)			最大 口開き幅 (mm)	質量 (g)	メーカー希望 小売価格 (税別)	ユーザー様特価	
	L	H	T				(税別)	(税込)
GPA-150	163	48	18	25	230	¥7,500	¥3,800	¥4,180
GPA-250	235	69	25	40	635	¥9,000	¥4,500	¥4,950
GPAL-175	195	48	18	43	250	¥9,000	¥4,500	¥4,950



# MAINTENANCE SALE

## 新規形状のハンマーシリーズが登場!! 両口ハンマーとゴムハンマーの2種をラインアップ!

### 両口ハンマー

ヘッドの重さを活かし、強力な打撃が可能な両口ハンマー!!  
グラスファイバー柄を採用し、軽量で高耐久!!

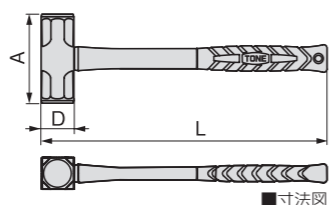

50% OFF

製品番号	規格	寸法 (mm)			質量 (g)	メーカー希望小売価格 (税抜)	ユーザー様特価	
		A	D	L			(税抜)	(税込)
BHAD-30	3.0 ポンド	120	42	375	1,650	¥4,000	¥2,000	¥2,200
BHAD-50	5.0 ポンド	143	51	450	2,700	¥7,000	¥3,500	¥3,850
BHAD-80	8.0 ポンド	166	62	900	4,800	¥9,000	¥4,500	¥4,950

### ゴムハンマー

打撃物に傷をつけにくい、ヘッドがゴム製のハンマー!!  
グラスファイバー柄を採用し、軽量で高耐久!!

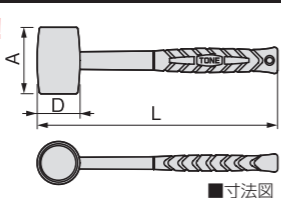

50% OFF

製品番号	規格	寸法 (mm)			質量 (g)	メーカー希望小売価格 (税抜)	ユーザー様特価	
		A	D	L			(税抜)	(税込)
BHAG-05	0.5 ポンド	80	52	290	380	¥1,400	¥700	¥770
BHAG-10	1.0 ポンド	96	65	300	620	¥1,800	¥900	¥990
BHAG-15	1.5 ポンド	113	71	330	860	¥2,300	¥1,200	¥1,320

### ピンポンチセット(ホルダー付)

ピンポンチ専用ホルダーを使ったコンパクトで使いやすい  
ピンポンチ8サイズセット!!

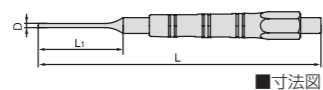

製品動画はこちら

■セット内容品(8点)

製品番号	寸法 (mm)			質量 (g)
	D	L	L1	
PP-02	2	140	42	44
PP-03	3	140	52	42
PP-04	4	150	61	45
PP-4.5	4.5	150	61	46
PP-05	5	150	61	48
PP-06	6	160	66	55
PP-07	7	160	66	59
PP-08	8	160	66	65

製品番号 PP800P  
メーカー希望小売価格 ¥8,300 (税抜) が  
ユーザー様特価 ¥4,620 (税込)  
¥4,200 (税抜)

50% OFF

### タップ&ダイスセット

ねじを切ったり、ねじ山を修正するタップ&ダイスセット。  
ラチェット機構のハンドル付属でスムーズな作業が可能!!



■ネジピッチゲージ付き

■作業例

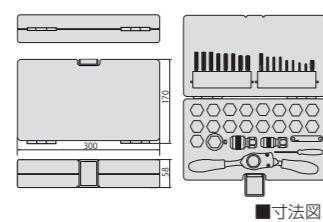

■セット内容品(40点)

製品名	製品番号 / 仕様
ハンドル	ラチェット式, 19mm
タップ&ダイス	M3×0.5, M3×0.6, M4×0.7, M4×0.75, M5×0.8, M5×0.9, M6×1.0, M7×1.0, M8×1.25, M9×1.0, M9×1.25, M10×1.25, M10×1.5, M11×1.5, M12×1.5, M12×1.75, 1/8BSP28
タップホルダー	M3~M6用
タップホルダー	M6~M12用
ダイスホルダー	外径φ25mmのダイスにも対応
ドライバー	⊖
ねじピッチゲージ	(ミリ)

製品番号 TDS400

50% OFF

メーカー希望小売価格 ¥32,000 (税抜) が  
ユーザー様特価 ¥17,600 (税込)

¥16,000 (税抜)

# MAINTENANCE SALE

## 車整備の必需品!! 自動車専用工具を豊富にラインアップ!!

### パワーグリップホースプucker

ホースの引き抜き・固着したホースの剥がし専用工具。  
3種類の形状でどんな状況でも対応可能!!

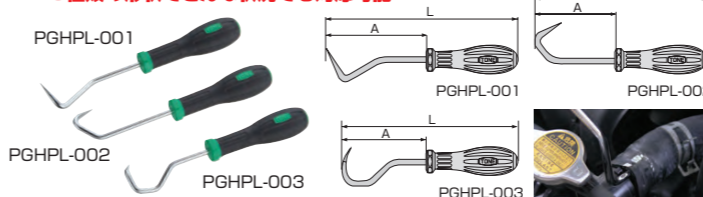

製品番号	軸径	寸法 (mm)		質量 (g)	メーカー希望小売価格 (税抜)	ユーザー様特価	
		A	L			(税抜)	(税込)
PGHPL-001	6	110	235	115	¥1,780	¥890	¥979
PGHPL-002	6	105	230	115	¥1,780	¥890	¥979
PGHPL-003	6	92	217	115	¥1,780	¥890	¥979

### パワーグリップタイヤレバー

オートバイや自転車などのタイヤの着脱に使用する専用工具。  
パワーグリップ採用で作業性アップ!!



製品番号 PGTRL-300

メーカー希望小売価格 ¥2,625 (税抜) が

ユーザー様特価 ¥1,430 (税込)

¥1,300 (税抜)

50% OFF

製品番号	寸法 (mm)					質量 (g)
	W	d	D	A	L	
PGTRL-300	26	9.5	36	175	271	225

### パワーグリップバルブツール

自動車やオートバイなどのタイヤのエアバルブ着脱専用工具!!



製品番号	軸径 (mm)	寸法 (mm)			質量 (g)	メーカー希望小売価格 (税抜)	ユーザー様特価	
		D	A	L			(税抜)	(税込)
PGVT-15	4.0	22	15	59	18	¥700	¥350	¥385
PGVT-165	4.0	22	165	209	33	¥800	¥400	¥440

### パワーグリップシールピックツール

Oリングやブレーキのシール類、自動車の内装等にも幅広く使用できる便利工具!!



製品番号 PGSPT-100

メーカー希望小売価格 ¥1,800 (税抜) が

ユーザー様特価 ¥990 (税込)

¥900 (税抜)

50% OFF

製品番号	軸径 (mm)	寸法 (mm)				質量 (g)
		D	A	L	H	
PGSPT-100	3	22	100	144	4	20

### クリップリムーバーセット

11種類の特特殊な形状・サイズで作業時の効率アップ!!  
強くて硬い強化樹脂材質を採用。持ち運び、保管に便利な袋入り!!



製品番号 CLR3011S

コンパクトに収納が可能



■使用例

製品番号 CLR3011S

メーカー希望小売価格 ¥10,000 (税抜) が

ユーザー様特価 ¥5,500 (税込)

¥5,000 (税抜)

50% OFF

■セット内容品(11点)

製品番号	
CLR-	301, 302, 303, 304, 305, 306, 307, 308, 309, 310, 311

### オイルフィルターレンチ(カップ形)

オイルフィルターの交換専用工具。全4サイズをラインアップ!!  
凹部にボール溝を設け、しっかりホールド!!



差込角 9.5mm 3/8"

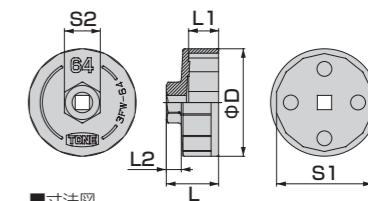

50% OFF

製品番号	差込角 dr. (mm)	二面幅寸法 (mm)		寸法 (mm)			質量 (g)	メーカー希望小売価格 (税抜)	ユーザー様特価		
		S1	S2	φD	L1	L2			L	(税抜)	(税込)
3FW-63	9.5	63	24	72	20	10	35	77	¥1,900	¥1,000	¥1,100
3FW-64	9.5	64	24	72	20	10	35	77	¥2,100	¥1,100	¥1,210
3FW-67	9.5	67	24	75	20	10	35	80	¥2,100	¥1,100	¥1,210
3FW-74	9.5	74	24	82	20	10	35	90	¥2,300	¥1,200	¥1,320



# MAINTENANCE SALE

## 圧倒的ラインアップ!! TONEのエアーツール!!

# MAINTENANCE SALE

## 目的や用途に対して 多数のラインアップを準備!!

### エアインパクトドライバー(バタフライタイプ)

手に納まる超小型インパクトドライバー。小さくてもハイパワー!!  
最大出力トルク 80N・m

製品動画はこちら



製品番号 **AID2100**  
メーカー希望小売価格 ¥35,000(税別)が  
ユーザー様特価 **¥19,250(税込)**  
50% OFF

出力角 13mm 溝ビット 6.35  
常用最大トルク (N・m) 80  
無負荷回転数 (min<sup>-1</sup>[rpm]) 12,000  
使用空気圧 (MPa) 0.62  
最大空気消費量 (ℓ/min) (ntp) 408 (op) 59  
エアークレジット (PT1/4)  
エアークレジット内径 (mm) 10 以上  
質量 (kg) 0.55

### エアインパクトレンチ(ショートタイプ)

小型・軽量・ハイパワー!!作業性抜群のエアインパクトレンチ!  
最大出力トルク 右回転 370N・m 左回転 460N・m

製品動画はこちら



製品番号 **AI3121**  
メーカー希望小売価格 ¥42,000(税別)が  
ユーザー様特価 **¥23,100(税込)**  
50% OFF

常用最大トルク (N・m) 右回転 370 左回転 460  
無負荷回転数 (min<sup>-1</sup>[rpm]) 9,000  
使用空気圧 (MPa) 0.62  
最大空気消費量 (ℓ/min) (ntp) 613 (op) 90.7  
エアークレジット (PT1/4)  
エアークレジット内径 (mm) 10 以上  
質量 (kg) 1.0

### エアインパクトレンチ(ショートタイプ)

小型・軽量・ハイパワー!!作業性抜群のエアインパクトレンチ!  
最大出力トルク 右回転 610N・m 左回転 700N・m

製品動画はこちら



製品番号 **AI4201**  
メーカー希望小売価格 ¥42,000(税別)が  
ユーザー様特価 **¥23,100(税込)**  
50% OFF

常用最大トルク (N・m) 右回転 610 左回転 700  
無負荷回転数 (min<sup>-1</sup>[rpm]) 10,000  
使用空気圧 (MPa) 0.62  
最大空気消費量 (ℓ/min) (ntp) 845 (op) 127  
エアークレジット (PT1/4)  
エアークレジット内径 (mm) 10 以上  
質量 (kg) 1.0

### エアインパクトレンチ(ショートタイプ)

小型・軽量・ハイパワー!!作業性抜群のエアインパクトレンチ!  
最大出力トルク 右回転 732N・m 左回転 922N・m

製品動画はこちら



製品番号 **AI4220**  
メーカー希望小売価格 ¥55,000(税別)が  
ユーザー様特価 **¥30,250(税込)**  
50% OFF

常用最大トルク (N・m) 右回転 732 左回転 922  
無負荷回転数 (min<sup>-1</sup>[rpm]) 8,000  
使用空気圧 (MPa) 0.62  
最大空気消費量 (ℓ/min) (ntp) 934 (op) 139  
エアークレジット (PT1/4)  
エアークレジット内径 (mm) 10 以上  
質量 (kg) 1.8

### エアインパクトレンチ(アングルタイプ)

薄型ヘッドで狭い箇所の作業に最適!!  
エアインパクトレンチのアングルタイプ!!

製品動画はこちら



製品番号 **AIA4140**  
メーカー希望小売価格 ¥79,800(税別)が  
ユーザー様特価 **¥43,890(税込)**  
50% OFF

常用最大トルク (N・m) 右回転 210 左回転 250  
無負荷回転数 (min<sup>-1</sup>[rpm]) 4,300  
使用空気圧 (MPa) 0.62  
最大空気消費量 (ℓ/min) (ntp) 708 (op) 105  
エアークレジット (PT1/4)  
エアークレジット内径 (mm) 10 以上  
質量 (kg) 1.5

### エアインパクトレンチ(アングルタイプ)

薄型ヘッドで狭い箇所の作業に最適!!  
コンパクトなボディでハイパワーを実現!!

製品動画はこちら



製品番号 **AIAS4160**  
メーカー希望小売価格 ¥100,000(税別)が  
ユーザー様特価 **¥55,000(税込)**  
50% OFF

常用最大トルク (N・m) 右回転 400 左回転 400  
無負荷回転数 (min<sup>-1</sup>[rpm]) 9,800  
使用空気圧 (MPa) 0.62  
最大空気消費量 (ℓ/min) (ntp) 708 (op) 105  
エアークレジット (PT1/4)  
エアークレジット内径 (mm) 10 以上  
質量 (kg) 1.27

### エアインパクトレンチ(高圧タイプ)

「小型・高圧・ハイパワー」圧倒的高出力のインパクトレンチ!!  
最大出力トルク 右回転 2,200N・m 左回転 2,500N・m

製品動画はこちら



製品番号 **AI8360R**  
メーカー希望小売価格 ¥600,000(税別)が  
ユーザー様特価 **¥330,000(税込)**  
50% OFF

出力角 25.4 (ピン穴付)  
常用最大トルク (N・m) 右回転 2,200 左回転 2,500  
無負荷回転数 (min<sup>-1</sup>[rpm]) 7,000  
使用空気圧 (MPa) 2.5  
最大空気消費量 (ℓ/min) -  
エアークレジット (PT1/2)  
エアークレジット内径 (mm) 19 以上  
質量 (kg) 3.0

### エアインパクトレンチ(ストレートタイプ)

ハイパワーのエアインパクトレンチ!!  
大型車両のタイヤ交換や重機・建設機械の整備に最適!!

製品動画はこちら



製品番号 **AI8330S**  
メーカー希望小売価格 ¥176,000(税別)が  
ユーザー様特価 **¥96,800(税込)**  
50% OFF

出力角 25.4 (ピン穴付)  
常用最大トルク (N・m) 2,100  
無負荷回転数 (min<sup>-1</sup>[rpm]) 4,500  
使用空気圧 (MPa) 0.62  
最大空気消費量 (ℓ/min) (ntp) 1,510 (op) 224  
エアークレジット (PT1/2)  
エアークレジット内径 (mm) 19 以上  
質量 (kg) 6.0

### エアラチェットレンチ

手力とエアで作業を効率化!!非常にコンパクトなため、狭所での連続作業に最適です。  
手動工具とエアーツールのいいところを両方活かせるエアラチェットハンドル!

製品動画はこちら



製品番号 **AR2100S**  
出力角 6.35  
常用最大トルク (N・m) 34  
無負荷回転数 (min<sup>-1</sup>[rpm]) 300  
使用空気圧 (MPa) 0.62  
最大空気消費量 (ℓ/min) (ntp) 510 (op) 75.4  
エアークレジット (PT1/4)  
エアークレジット内径 (mm) 10 以上  
質量 (kg) 0.48  
メーカー希望小売価格 (税別) ¥22,000  
ユーザー様特価 (税込) **¥12,100**

製品番号 **AR3100S**  
出力角 9.5  
常用最大トルク (N・m) 34  
無負荷回転数 (min<sup>-1</sup>[rpm]) 300  
使用空気圧 (MPa) 0.62  
最大空気消費量 (ℓ/min) (ntp) 510 (op) 75.4  
エアークレジット (PT1/4)  
エアークレジット内径 (mm) 10 以上  
質量 (kg) 0.49  
メーカー希望小売価格 (税別) ¥16,900  
ユーザー様特価 (税込) **¥8,500**

製品番号 **AR3100**  
出力角 9.5  
常用最大トルク (N・m) 34  
無負荷回転数 (min<sup>-1</sup>[rpm]) 280  
使用空気圧 (MPa) 0.62  
最大空気消費量 (ℓ/min) (ntp) 490 (op) 72.2  
エアークレジット (PT1/4)  
エアークレジット内径 (mm) 10 以上  
質量 (kg) 0.6  
メーカー希望小売価格 (税別) ¥15,500  
ユーザー様特価 (税込) **¥7,800**

### エアーグラインダー

金属研磨・バリ取り作業に最適! 小型軽量のコンパクトグラインダー!!

製品動画はこちら



製品番号 **AGRO1**  
メーカー希望小売価格 ¥25,000(税別)が  
ユーザー様特価 **¥13,750(税込)**  
50% OFF

軸径 3.6mm に対応

常用最大トルク (N・m) 20,000  
無負荷回転数 (min<sup>-1</sup>[rpm]) 20,000  
使用空気圧 (MPa) 0.62  
最大空気消費量 (ℓ/min) (ntp) 750 (op) 113  
エアークレジット (PT1/4)  
エアークレジット内径 (mm) 10 以上  
質量 (kg) 0.55

### エアーベルトサンダー

狭い面積やへこみ箇所などをベルトで研磨!  
バリ取り・面取り等に最適なエアーベルトサンダー!!

製品動画はこちら



製品番号 **ABS10**  
ベルト速度 (m/min) 1,300  
無負荷回転数 (min<sup>-1</sup>[rpm]) 18,000  
使用空気圧 (MPa) 0.62  
最大空気消費量 (ℓ/min) (ntp) 620 (op) 92  
エアークレジット (PT1/4)  
エアークレジット内径 (mm) 10 以上  
質量 (kg) 0.82  
メーカー希望小売価格 (税別) ¥44,000  
ユーザー様特価 (税込) **¥24,200**

製品番号 **ABS20**  
ベルト速度 (m/min) 2,770  
無負荷回転数 (min<sup>-1</sup>[rpm]) 18,000  
使用空気圧 (MPa) 0.62  
最大空気消費量 (ℓ/min) (ntp) 620 (op) 92  
エアークレジット (PT1/4)  
エアークレジット内径 (mm) 10 以上  
質量 (kg) 1.4  
メーカー希望小売価格 (税別) ¥58,900  
ユーザー様特価 (税込) **¥32,450**

### エアーダブルアクションサンダー

自動車の補修や鉄板、塗装面、FRP、木工等の研磨に最適!  
偏心+回転によりムラが少なく研磨作業が可能サンダー!!

製品動画はこちら



製品番号 **ADS50M**  
パッド取付面 マジックテープ式  
パッドサイズ (mm) φ 125  
オービット径 (mm) φ 5  
無負荷回転数 (min<sup>-1</sup>[rpm]) 12,000  
使用空気圧 (MPa) 0.62  
最大空気消費量 (ℓ/min) (ntp) 379 (op) 57  
エアークレジット (PT1/4)  
エアークレジット内径 (mm) 10 以上  
質量 (kg) 0.7  
メーカー希望小売価格 (税別) ¥39,000  
ユーザー様特価 (税込) **¥19,500**

製品番号 **ADS50MS**  
パッド取付面 マジックテープ式 穴あきタイプ  
パッドサイズ (mm) φ 125  
オービット径 (mm) φ 5  
無負荷回転数 (min<sup>-1</sup>[rpm]) 12,000  
使用空気圧 (MPa) 0.62  
最大空気消費量 (ℓ/min) (ntp) 379 (op) 57  
エアークレジット (PT1/4)  
エアークレジット内径 (mm) 10 以上  
質量 (kg) 0.74  
メーカー希望小売価格 (税別) ¥47,000  
ユーザー様特価 (税込) **¥25,850**



# MAINTENANCE SALE

## トルク管理は簡単「一目」で分かる 「締めたら」分かる!!

### トルクレンチ

ボルト・ナットの締め付け専用トルクレンチ!!  
トルク設定値がわかりやすい独自開発のデジタル表示採用!!



30% OFF

校正証明書付  
検査成績書 トレーサビリティ体系図

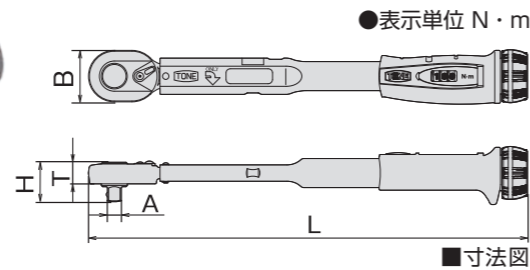

TONE独自の数値で見やすいデジタル表示

●トルク値をあらかじめセットするトルクレンチ  
●トルク値に達すると「カチッ」という音と手に軽い「ショック」でお知らせ  
●見やすい数値表示で設定ミスを軽減

こちらの製品は、収納ケースを省いた梱包仕様になります。

製品番号	能力範囲 最小~最大 (N・m)	1目盛	差込角 dr. A (mm)	寸法 (mm)				最大トルク 時の手力 (N)	(参考) 適応ボルト		質量 (kg)	メーカー希望 小売価格 (税別)			ユーザー様特価	
				B	H	T	L		普通	高力		(税抜)	(税込)	(税込)		
T2MN6-QL	1~6	0.1	6.35	24.0	18.3	10.4	222	40	M4~M6	M4	0.26	¥20,000	¥14,000	¥15,400		
T2MN10-QL	2~10	0.2	6.35	24.0	18.3	10.4	253	55	M4~M6	M4	0.29	¥21,000	¥14,700	¥16,170		
T2MN13-QL	3~13	0.2	6.35	24.0	18.3	10.4	253	71	M6~M8	M5~M6	0.29	¥21,000	¥14,700	¥16,170		
T2MN15-QL	3~15	0.2	6.35	24.0	18.3	10.4	253	83	M6~M8	M5~M6	0.29	¥21,000	¥14,700	¥16,170		
T3MN20-QL	4~20	0.2	9.5	24.0	21.5	10.4	253	110	M6~M8	M5~M6	0.30	¥21,000	¥14,700	¥16,170		
T3MN25-QL	5~25	0.2	9.5	24.0	21.5	10.4	253	138	M6~M8	M5~M6	0.30	¥21,000	¥14,700	¥16,170		
T3MN50-QL	10~50	0.5	9.5	36.0	26.4	14.0	308	227	M10	M8	0.52	¥23,300	¥16,300	¥17,930		
T4MN50-QL	10~50	0.5	12.7	36.0	30.4	14.0	308	227	M10	M8	0.55	¥23,300	¥16,300	¥17,930		
T3MN100-QL	20~100	1	9.5	36.0	26.4	14.0	387	335	M12~M14	M10	0.75	¥24,500	¥17,200	¥18,920		
T4MN100-QL	20~100	1	12.7	36.0	30.4	14.0	387	335	M12~M14	M10	0.77	¥24,500	¥17,200	¥18,920		
T4MN140-QL	30~140	1	12.7	36.0	30.4	14.0	450	388	M14	M10~M12	0.82	¥30,000	¥21,000	¥23,100		
T4MN200-QL	40~200	2	12.7	45.2	34.0	17.8	526	474	M14~M16	M12	1.40	¥30,500	¥21,400	¥23,540		
T4MN300-QL	40~300	2	12.7	45.2	34.0	17.8	716	491	M14~M20	M12~M14	1.88	¥38,500	¥27,000	¥29,700		
T6MN300-QL	40~300	2	19.0	45.2	41.5	17.8	716	491	M14~M20	M12~M14	1.89	¥38,500	¥27,000	¥29,700		

# MAINTENANCE SALE

## 動力がない!パワーが足りない! パワーレンチなら解決!!

### 強力パワーレンチ

製品番号 P150A、P300A、P600A

大型ボルト・ナットの脱着でお困りの方に  
あらゆる作業現場で作業負担を軽減!!  
締め・緩め作業に適した倍力機構付のレンチ!!

小さく「軽い」のに  
高出力!!



出力トルク範囲: 300~1,500(N・m)      出力トルク範囲: 600~3,000(N・m)      出力トルク範囲: 1,200~6,000(N・m)

製品番号	出力トルク範囲 (N・m) OUTPUT	入力トルク範囲 (N・m) INPUT	倍率	ギヤ比	寸法 (mm)							質量 (kg)	ケース寸法 (mm)			メーカー希望 小売価格
					D	H	B	φ	L	H1	L1		w	d	h	
P150A	300~1,500	13~65	23.0	25.0	71	122	25.4	248	235	142	196	4.6	290	230	110	オープン
P300A	600~3,000	36~180	16.7	18.2	84	138	25.4	400~伸長540	242	158	200	7.1	320	490	110	オープン
P600A	1,200~6,000	51~255	23.5	25.5	96	172	38.1	400~伸長540	348	192	300	11.7	320	490	110	オープン

今だけ  
大特価

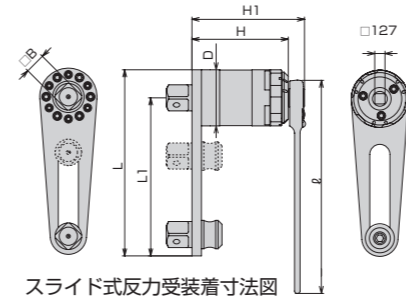

### 耐久性抜群

出力トルク範囲における最大値での連続作業でも耐久性を発揮します。

### 入力トルク管理

トルクレンチを使用し、入力トルクを管理することで  
おおよその出力トルクを管理できます。

### 高出カトルク

小さな力だけで安全確実にボルト・ナットの強力な締め取り外しができます。  
錆びついたボルトやナットも傷つけることなく、強力なパワーで容易に取りはずすことができます。

高出力  
遊星歯車機構により、小さな入力トルクで大きな力が出せます。  
レンチ倍率 16.7倍~23.5倍

イメージ図

出力トルク = 入力トルク × レンチ倍率

\*正確なトルク測定が必要な場合はトルク測定機能を備えたパワーデジタルをお買い求めください。

### 作業性向上

入力側にクラッチ機能付で、確実な締め作業ができます。入力回転方向の振角を5°から3°に変更し、作業性がさらに向上しました。



### 吊り具

付属の吊り具で、より安全性の高い作業をサポート。  
(P300A、P600Aに付属)



### 動力源不要・騒音なし

手動式なので動力源(電気・空気・油圧)が不要でインパクトレンチや打撃工具などの作業のように騒音や打撃音を発することがありません。いつでもどこでも周囲の環境を守りながらラクラク作業ができます。



### ハンディデジタルトルク

ラチェットハンドルなどの手動用ハンドル類と、ソケットの間に取り付けて、デジタル式のトルクレンチに!

校正証明書付  
検査成績書 トレーサビリティ体系図



差込角 9.5mm 3/8"

能力範囲 10~135N・m

- 左右両回転方向に対応
- 2種類の測定モード (ピークモード・トラックモード)
- オーバートルク防止機能



- N・m仕様
- トルク精度(±3%)
- 単4形乾電池×2本(別売)

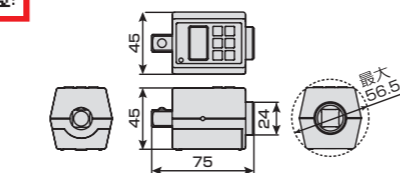

製品番号 H3DT135  
ユーザー様特価 メーカー希望小売価格 ¥13,800(税別)が  
¥10,670(税込) ¥9,700(税抜)

30% OFF