

# TONE SALE 2016

期間限定 2015年11/2~2016年4/28

# TONE SALE 2016

期間限定 2015年11/2~2016年4/28



**TONEの工具は様々な分野で活躍しています!**

写真提供:日野自動車株式会社

**BX331ツールセット&BX230チェストセットを買うなら今!**

セール限定 **W** 特典



**特典1**

サービス価格

**20% OFF**

メーカー希望小売価格から

自分で貼るだけ  
オリジナルカスタム!

**特典2**

2パターン  
迷彩柄&キリン柄

専用カスタム  
シート 付属



TONE株式会社の総合ウェブサイト  
[www.tonetool.co.jp](http://www.tonetool.co.jp)

情報満載のTONE総合ウェブサイトはこちら  
製品サポートや取扱説明書もあります!



TONE公式 Facebook  
[www.facebook.com/tonetool](http://www.facebook.com/tonetool)

新製品やレース情報などの最新ニュース  
をいち早くお伝え! こまめにチェックしてね!



~製品に関するお問い合わせ~

営業企画部  
E-MAIL [ko-eigy@tonetool.co.jp](mailto:ko-eigy@tonetool.co.jp)  
URL <http://www.tonetool.co.jp>  
〒586-0026 大阪府河内長野市寿町6番25号  
TEL:0721-56-1850 FAX:0721-56-1851

本社・大阪営業所 〒556-0017 大阪市浪速区湊町2丁目1番57号  
TEL:06-6649-5982 FAX:06-6649-5983  
東京営業所 〒150-0013 東京都渋谷区恵比寿2丁目27番24号  
TEL:03-3446-3911 FAX:03-3446-3915  
札幌営業所・仙台営業所・新潟営業所・北関東営業所・名古屋営業所・広島営業所・福岡営業所

**TONE TONE株式会社**



TONE 製品のお買い求めは、信頼のできる当店へ

※製品の仕様は、使用目的を考慮して予告なく変更する場合がありますのでご了承ください。  
白抜き文字 で表示されているメーカー希望小売価格は、価格体系が異なりますのでご注意ください。  
表示価格に消費税は含まれておりません

■カタログ製品紹介



Catalog Item | Case BX331 Tool Set / Chest BX230 Tool Set / Top Chest WS114 / Tool Cabinet WS207 Tool Set / Tool Cabin TC7001R Tool Set / Work Cabin TC1701R Tool Set / Service Board with Shutter C50B Tool Set

■オリジナルトレイ  
特注対応紹介

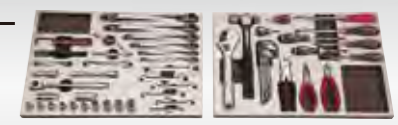

■グッドデザイン賞 受賞製品紹介



**GOOD DESIGN**

# TOOL CASE SET with Custom Seat

ツールケース  
BX331

个性的で差がつく  
迷彩柄&キリン柄の  
カスタムシート付

貼るだけでお洒落で個性的な人気の  
迷彩柄&キリン柄にケースをカスタム  
できます。



各柄4面分付属

選べる  
ケースカラー **3色**



自分で貼るだけ  
オリジナルカスタム!



セット内容を  
最新型に  
リニューアル!

新型パワーグリップ  
ドライバー採用!!

ツールの進化を追求し  
続けることで生まれた、  
自信の新型パワ  
ーグリップドライバーを  
内容品に採用!!



高級感あふれる  
梨地トレー

工具を引き立てる、高級感あふれる  
梨地トレーに改良!!トレー強度もUP!!



グッドデザイン賞  
受賞製品を採用!

ラチェットハンドル、  
スパナなど「使い易さ」  
と「美しさ」を追求した  
グッドデザイン賞受賞  
製品を採用!



GOOD DESIGN

新型レンチホルダー  
でスッキリ整理!

リニューアルしたレンチホルダーは、  
レンチを1本ずつ取り出せて使い  
やすく、整理・保管に便利!



BX331  
ツールケース

- 天面フラットV形3段式両開きケース
- 外寸法:W433xD220×H240(mm)  
(ハンドル収納時)
- ケース単品質量:6.4kg

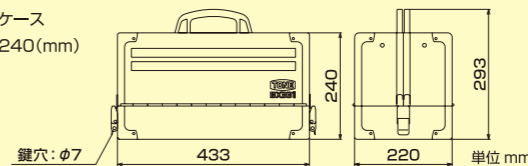

## TOOL CASE SET with Custom Seat

剛性・機能性・耐久性に優れた機能美ツールケース

剛性

コーナーガードにより強度の  
向上と共に剛性感の高い外観  
を実現!高品質と同時に「所有  
する喜び」を提供します。

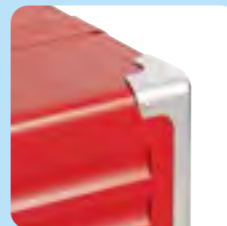

機能性

ハンドルを倒すと天面がフラット  
になり、車載時や収納時のデッド  
スペースをなくします。  
荷物を重ねたり、座ることも  
可能!



耐久性

リンクが外側に露出していない構造で衝撃などによる  
開閉故障を防止!  
中心を通る頑強なフレームと共に高い耐久性を実現  
しました。



メンテナンス用 maintenance

53pcs

工具を厳選し、産業機械の整備に適した標準セット

ツールセット

製品番号

- レッド TSS43316
- シルバー TSS43316SV
- マットブラック TSS43316BK

差込角  
12.7  
mm  
1/2"

セット内容:全53点 セット質量:15.0kg

グッドデザイン賞 受賞製品採用 新型ドライバー 採用 梨地トレー

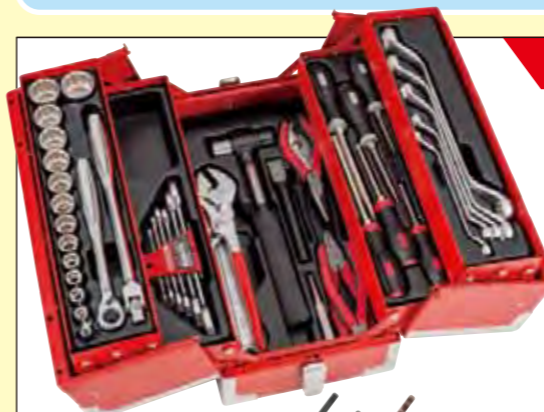

迷彩柄&キリン柄  
カスタム  
シート付

各柄4面分付属

20%  
OFF

メーカー希望  
小売価格 ¥99,380が

TONE SALE 2016  
サービス価格 ¥79,500-

メカニック用 auto mechanic

61pcs

自動車整備用として様々な場面で活躍する充実のセット

ツールセット

製品番号

- レッド TSA33316
- シルバー TSA33316SV
- マットブラック TSA33316BK

差込角  
9.5  
mm  
3/8"

セット内容:全61点 セット質量:13.5kg

グッドデザイン賞 受賞製品採用 新型ドライバー 採用 梨地トレー



迷彩柄&キリン柄  
カスタム  
シート付

各柄4面分付属

20%  
OFF

メーカー希望  
小売価格 ¥118,000が

TONE SALE 2016  
サービス価格 ¥94,400-

製品名	製品番号/仕様	製品名	製品番号/仕様
ソケット(6角)	3S-08, 10, 12, 13, 14, 17, 19, 21, 22	モンキレンチ(自盛付)	MW-300
ディープレット(6角)	3S-08L, 10L, 12L, 14L	コンビネーション(ソケット付)	CP-200SG
プラグソケット(6角, マグネット付)	3P-16S, 20, 8S	ラジオペンチ(マスターグリップタイプ)	RP-150G
ラチェットハンドル(ホルドタイプ)	RH3H	強力ニギバ(マスターグリップタイプ)	KN-150G
エクステンションバー	305(75mm), 306(150mm)	調整ドライバー	YMD-150 ⊕角軸プラスチック柄
首振りエクステンションバー	EX31-300(300mm)	ブラックスシャフトハンマー	BH-10(1ポンド)
ボールジョイント	BJ30	プレーキシューツール	BST-110
スリ(サセット)	D860P(DS-5.507, 0809, 1012, 1113, 1214, 1417)	平タガネ	FC165(19x165mm)
ロングメカニックめがねレンチ(45°)	M44-0810, 1012, 1214, 1417, 1921, 2224	センターポンチ	CP125(125mm)
ショートめがねレンチ(45°)	M46-1012	ステンレススクレーパー	SSC-22
フレアナットレンチ	M26-1012	ロングボールポイント L形レンチセット	BL900(1.5, 02, 2.5, 03, 04, 05, 06, 08, 10)
パワーグリップドライバー (貫通)	PGMD-075, 100, 150 ⊕ソフトグリップ柄 PGPD-001, 002, 003 ⊕ソフトグリップ柄	ツールケース	BX331(レッド) BX331SV(シルバー) BX331BK(マットブラック)
パワーグリップスタビ ドライバー	PGSD-M2 PGSD-P2 ⊕ソフトグリップ柄		

\*グッドデザイン賞受賞製品:赤文字

# TOOL CHEST SET with Custom Seat

ツールチェスト  
BX230



個性的で差がつく  
迷彩柄&キリン柄の  
カスタムシート付

貼るだけで洒落で個性的な  
人気の迷彩柄&キリン柄に  
引き出しをカスタムできます。



貼るだけで  
オリジナル  
カスタム!

新型パワーグリップ  
ドライバー採用!!

ツールの進化を追求し続ける  
ことで生まれた、自信の新型  
パワーグリップドライバーを  
内容品に採用!!



高級感あふれる梨地トレー

工具を引き立てる、高級感あふれる梨地トレーに  
改良!!トレー強度もUP!!



グッドデザイン賞  
受賞製品を採用!

ラチェットハンドル、スパナ  
など「使い易さ」と「美しさ」  
を追求したグッドデザイン賞  
受賞製品を採用!



 GOOD DESIGN

BX230  
ツールチェスト

- 引出し3段式
- 外観寸法:W508×D232×H302(mm) (ハンドル収納時)
- チェスト単品質量:9.2kg
- 引出し耐荷重:245N(25kgf)

- 付属品
- 鍵 2
  - トップマット 1
  - 引出し用マット 3

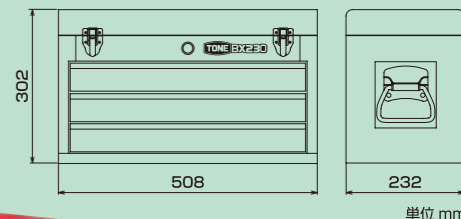

選べる  
ケースカラー 3色



洗練されたデザインに抜群の作業性  
細部まで改良を重ねた無駄のない仕様

トップカバー部を補強

トップカバー部の内側に補強を追加。  
たわみ、歪みなくなり、衝撃に対する強度  
もアップ!



ボールベアリング式ダブルレール仕様

引出しにはボールベアリング式ダブルレールを採用し、  
開閉がスムーズ。重量物の収納に最適!!



ロック機構

カバーを開けると引出しは自動でロック。  
飛び出し防止ロック機構付き。



サイドハンドル

ハンドルが収まり邪魔にならず、持ち運びに  
便利なサイドハンドル。



エンブレム

信頼のTONEマークは上質で存在感  
あふれる金属製。



キーロック

キーロック搭載でセキュリティも万全!  
折れにくい八万錠を採用。



メカニック&メンテナンス用 auto mechanic maintenance 86pcs

9.5sq.と12.7sq.を揃えた充実のデラックスセット



差込角混合 ツールセット

差込角  
9.5mm  
12.7mm  
3/8" 1/2"

製品番号

- レッド TSX95016
- シルバー TSX95016SV
- マットブラック TSX95016BK

セット内容:全86点

セット質量:21.5kg

グッドデザイン賞  
受賞製品採用

新型ドライバー  
採用

梨地トレー



迷彩柄&キリン柄  
カスタム  
シート付

20%  
OFF

メーカー希望  
小売価格 ¥178,900が

TONE SALE 2016  
サービス価格 ¥143,000-

製品名	製品番号/仕様	製品名	製品番号/仕様	製品名	製品番号/仕様
ソケット(6角)	3S-08, 10, 11, 12, 13, 14	アダプター	58(9.5凹×12.7凸)	六角ソケット(6角)	RP-150G
ディーフック(6角)	3S-08L, 10L, 12L, 13L, 14L		68(12.7凹×9.5凸)	六角ソケット(6角)	KN-150G
ソケット(12角)	4D-17, 19, 21, 22, 24, 26, 27, 30, 32, 36	スパナ	DS-5, 507, 0810, 1012, 1113, 1214, 1417	パワーグリップ ドライバー(貫通)	PGPD-001, 002, 003 ◎ソフトグリップ
ヘキサゴンソケット	4H-05, 06, 08, 10, 12, 14, 17	ロングめがね レンチ(45°)	M45-1012, 1113, 1214, 1417, 1921, 2224	割柄ドライバー	YMD-150 ◎鱧フラスコ
ラチェットハンドル (ホルドタイプ)	RH3H	ミニカッター	M46-0810, 1012, 1113, 1417	平タガネ	FC165(19×165mm)
スパナハンドル	NS4	モンキレンチ(目盛付)	MW-300	ミニカッター	MCH-200
T形ハンドル	TH3270	ショードモンキレンチ	MWS-24	アルミバイブレンチ	APW300(300mm)
エクステンションバー	305(75mm), 306(150mm) 320(75mm), 321(150mm), 407(250mm)	ロングボールポイント セーフティプライヤ	CP-200SG SWP-250	ロングボールポイント レンチセット	BL900(1.5, 02, 2.5, 03, 04, 05, 06, 08, 10)
ボールジョイント	BJ30 BJ40	壊れじプライヤ	BNP-175	ツールチェスト	BX230(レッド)・BX230SV(シルバー)・BX230BK(マットブラック)
		ベネチアソケット	CT-175G		

\*グッドデザイン賞受賞製品:赤字

# TOOL CABIN ツールキャビン TC7001R



## 収納・移動・作業 全てを強力バックアップ!

収納・移動・作業性に優れたツールキャビン。  
“相棒”として永くご愛用いただくために、これからの時代を見据えたデザインと機能にこだわりました。

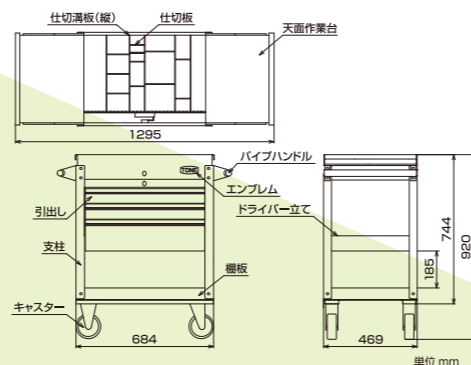

これはイメージ写真です。

## Work Station

● 単品

● レッド

製品番号

TC7001R

メーカー希望小売価格

¥104,400-

### 自在キャスターでスムーズ移動

4輪自在キャスターの採用と、両サイドのハンドル設置により、スムーズに移動させることが可能。キャスターは、径127mm、幅50mmの大型幅広タイプを採用し、グレーチングの溝にはまることなく、安定した移動が可能。

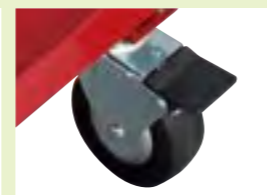

### ボールベアリング式ダブルレール仕様

引出しとスライド式天面作業台には、重量物の積載時でもスムーズに動くボールベアリング式ダブルレールを採用。

### ダブルストッパー機構

4輪の内の2輪は、車輪回転と首振り回転を同時に固定できるダブルストッパー機構を採用。設置時や使用時の安全性を確保します。

### 豊富な収納スペース

引出し3段と底面部の収納に加え、スライド開閉式天面作業台の内部や、本体両側面のドライバー立ておよびT形レンチかけなど、多数の収納スペースを装備。



### 仕切りで整理整頓

天面作業台内部の収納スペースは、付属の仕切板により、収納スペースを自由に仕切ることができます。



### 天面作業台

天面作業台は、小物類の組立や計測器類の設置が可能。キズや音を防ぐマット付。



### 引出しロック機構

引出しには、取っ手を引き上げることでロックが解除する「引出しロック機構」を採用。移動時の不意な引出しの飛び出しを防止します。



### キーロック

引出し(3段)とスライド開閉式天面作業台は、それぞれキーロックによる施錠が可能。セキュリティも万全です。折れにくい18万錠採用。



TC7001R  
ツールキャビン

- 引出し3段式
- 外観寸法:W684xD469xH920(mm)  
(スライド式天面作業台  
全開時の幅:1295mm)
- 質量:41kg

- キャスター径:φ127mm
- 総耐荷重:2450N(250kgf)
- 引出し耐荷重(1枚当り):392N(40kgf)
- 天面作業台耐荷重(左右各):49N(5kgf)
- ※ユーザー様組立商品です。

● 付属品

- 鍵 2
- 天面内部用マット 1
- 引出し用マット 3
- パイプハンドル(ねじ含む) 2
- ストッパー付自在キャスター(ねじ類含む) 2
- 自在キャスター(ねじ類含む) 2
- 取扱説明書 1

ここが POINT 凄い!

## 各セット内容に合わせた専用トレイで

ツールの形状に抜かれた専用トレイなので、必ず元の位置へ片付ける習慣が身につきます。



## 整理整頓

## 紛失防止

製品のサイズや製品番号を表示



## メカニック用 auto mechanic 56pcs

整備など様々な場面で活躍する12.7sq.セット

整理整頓・紛失防止  
専用トレイ採用

差込角  
12.7mm  
1/2"

ツールキャビンセット  
● レッド  
製品番号  
TCA470

グッドデザイン賞  
受賞製品採用

新型ドライバー  
採用

セット内容:全56点

セット質量:49.5kg

製品名	製品番号/仕様	製品名	製品番号/仕様
ソケット(6角)	4S-08, 10, 12, 13, 14, 17, 19, 21, 22, 24	パワーグリップドライバー(貫通)	PGMD-075, 100 ⊕ソフトグリップ柄
プラグソケット(6角、マグネット付)	4P-16, 20, 8	パワーグリップスタビッドドライバー	PGSD-001, 002, 003 ⊕ソフトグリップ柄
ラチェットハンドル(ホルドタイプ)	RH4H	割柄ドライバー	PGSD-M2 ⊕ソフトグリップ柄
エクステンションバー	320(75mm), 321(150mm)	ブラックシャフトハンマー	YMD-P50 ⊕角輪プラスチック柄
スパス	DS-5, 507, 0810, 1012, 1113, 1214, 1417	ブレーキシューツール	BH-10(1ポント)
ロングメカニックめがねレンチ(45×10°)	M44-0810, 1012, 1214, 1417, 1921, 2224	平タガネ	BST-110
ショートめがねレンチ(45°)	M46-1012	ステンレススクレーパー	FC165(19×165mm)
フレアナットレンチ	M26-1012	センターポンチ	SSC-22
モンキレンチ(目盛付)	MW-300	センターポンチ	CP125(125mm)
コクローブドライバー(六角タイプ)	CP-200SG	ロングボールポイント形レンチセット(マスターツール)	BL900(1.5, 2, 2.5, 3, 4, 5, 6, 8, 10)
ラジオベチ(マスタータイプ)	RP-150G	ツールキャビン	TC7001R
動力ニハ(マスタータイプ)	KN-150G		

※グッドデザイン賞受賞製品:赤文字

メーカー希望小売価格 ¥228,500-

## メカニック用 auto mechanic 63pcs

整備など様々な場面で活躍する9.5sq.セット

整理整頓・紛失防止  
専用トレイ採用

差込角  
9.5mm  
3/8"

ツールキャビンセット  
● レッド  
製品番号  
TCA370

グッドデザイン賞  
受賞製品採用

新型ドライバー  
採用

セット内容:全63点

セット質量:49.4kg



製品名	製品番号/仕様	製品名	製品番号/仕様
ソケット(6角)	3S-08, 10, 12, 13, 14, 17, 19, 21, 22	ラジオベチ(マスタータイプ)	RP-150G
ディーブソケット	3S-08L, 10L, 12L, 14L	動力ニハ(マスタータイプ)	KN-150G
プラグソケット(6角、マグネット付)	3P-16S, 20, 8S	パワーグリップドライバー(貫通)	PGMD-075, 100 ⊕ソフトグリップ柄
ラチェットハンドル(ホルドタイプ)	RH3H	パワーグリップスタビッドドライバー	PGSD-001, 002, 003 ⊕ソフトグリップ柄
エクステンションバー	305(75mm), 306(150mm)	割柄ドライバー	PGSD-M2 ⊕ソフトグリップ柄
首振りエクステンションバー	EX31-300(300mm)	ブラックシャフトハンマー	YMD-P50 ⊕角輪プラスチック柄
ボールジョイント	BJ30	ブレーキシューツール	BH-10(1ポント)
スパス	DS-5, 507, 0810, 1012, 1113, 1214, 1417	平タガネ	BST-110
ロングメカニックめがねレンチ(45×10°)	M44-0810, 1012, 1214, 1417, 1921, 2224	センターポンチ	FC165(19×165mm)
ショートめがねレンチ(45°)	M46-1012	ステンレススクレーパー	SSC-22
フレアナットレンチ	M26-1012	センターポンチ	CP125(125mm)
モンキレンチ(目盛付)	MW-300	ロングボールポイント形レンチセット(マスターツール)	BL900(1.5, 2, 2.5, 3, 4, 5, 6, 8, 10)
コクローブドライバー(六角タイプ)	CP-200SG	ツールキャビン	TC7001R

※グッドデザイン賞受賞製品:赤文字

メーカー希望小売価格 ¥240,300-

# TOP CHEST / ROLLER CABINET



WS114R



WS114S

WS114B

トップチェスト ローラーキャビネット  
WS114 / WS207

憧れのワークスペースを実現!

### ボールベアリング式ダブルレール仕様

引出しにはボールベアリング式ダブルレールを採用し、開閉がスムーズ。重量物の収納に最適!!



### 引出しロック機構

引出しの取っ手にロック機構を採用した安全性、操作性に十分配慮した設計。

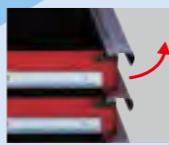

### キーロック

キーロック搭載でセキュリティも万全! 折れにくいハ万錠採用。

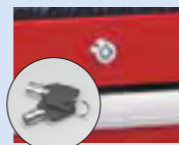

WS207R これはイメージ写真です。通常引出しは2つ以上開けないでください。

## Work Station

<b>ロック機構</b> カバーを閉じると引出しが自動ロック。飛び出し防止ロック機構付き。	<b>安心・安全のダンパー仕様</b> トップカバー部にダンパーを搭載! ゆっくり閉まるので手を挟むなどの事故を防ぎます。	<b>アール形状</b> アール形状のコーナー採用で安全性とデザイン性をアップ!	<b>サイドハンドル</b> 握りやすく操作しやすいサイドハンドル(左右どちらにも取り付け可能)。	<b>φ127、幅50mmの大型幅広キャスター</b> 硬質ゴムを使用した大型幅広キャスターの採用により安定した移動が行えます。車輪回転と首振り旋回は、同時にストッパーがかかる安全機構を採用!
--	--	---	--	---

### WS114 使いやすさにこだわったスタンダードモデル トップチェスト

- 引出し4段式
- 外観寸法: W660×D406×H489(mm) (ハンドル収納時)
- 質量: 33.2kg
- 引出し内寸法: W569×D371×H82(mm)
- 引出し耐荷重: 392N(40kgf)

- 付属品
- 鍵 2
  - 引出し用マット 4 (寸法W436×D176×H81(mm))
  - 中皿 1

単品

- レッド **WS114R**
- シルバー **WS114S**
- マットブラック **WS114B**

メーカー希望小売価格  
**¥57,360-**

### WS207 収納力と機動力にこだわったスタンダードモデル ローラーキャビネット

- 引出し7段式
- 外観寸法: W676×D459×H995(mm)
- 質量: 63.5kg
- 引出し内寸法: 上部5段: W569×D398×H74(mm) 下部2段: W569×D398×H153(mm)
- キャスター径: φ127mm
- 総耐荷重: 静止時 6860N(700kgf) 移動時 5390N(550kgf) ※いずれも製品質量含む
- 引出し耐荷重: 392N(40kgf)

- 付属品
- 鍵 2
  - トップマット 1
  - 引出し用マット 7
  - ハンドル(ねじ含む) 1
  - 自在キャスター(ねじ含む) 2
  - 固定キャスター(ねじ含む) 2
  - 取扱説明書 1

単品

- レッド **WS207R**
- シルバー **WS207S**
- マットブラック **WS207B**

メーカー希望小売価格  
**¥103,500-**

### メンテナンス用 maintenance

71 pcs

ローラーキャビネットに6.35sq.と12.7sq.を揃えた充実のデラックスセット

### 差込角混合 ツールキャビネットセット

差込角  
6.35mm  
12.7mm  
1/4" 1/2"

●レッド  
製品番号 **TCS911**

セット内容: 全71点 セット質量: 77.3kg

グッドデザイン賞  
受賞製品採用

新型ドライバー  
採用



整理整頓・紛失防止  
専用トレー採用

メーカー希望小売価格 **¥267,800-**

製品名	製品番号/仕様	製品名	製品番号/仕様	製品名	製品番号/仕様
ソケット(6角)	29-05,5.5,07,08,10,12,4S-10,12	六角レンチ(45)	M45-1012,1113,1214,1417,1921,2224	六角レンチ(45)	RP-150G
ソケット(12角)	40-13,14,17,19,21,22,24,27,30,32	コンビネーションソケット	CS-10,12,14,17,19,21	パイプレンチ	PW300(300mm)
ラチェットハンドル	371	パワーグリップドライバー(貫通)	PGMD-075,100,150	グリップライヤー	VP-250
ドライバー(ホルドタイプ)	115	モンキレンチ(目盛付)	PGPD-001,002,003	ミニカッター	MCH-200
エクステンションバー	321(150mm)	モンキレンチ(目盛付)	MW-200,300	ブラックスチャフトリマー	BH-10(1ボンド)
ボールジョイント	BJ40	エキステンションバー	CP-200SG	カクタショールミラー	UH-10(1ボンド)
スパナ	DS-5507,0810,1012,1113,1214,1417,1921,2224	セーフティライナー	SWP-250	ロングボールポイントレンチセット	BPLT90(1.5,2.2,2.5,3,4,5,6,8,10)
		六角レンチ(45)	SPSH-200	ローラーキャビネット	WS207R
		六角レンチ(45)	CT-175G		

### メカニック用 auto mechanic

56 pcs

整備などに欠かせない工具を厳選した基本セット

### 差込角 12.7mm 1/2" ツールキャビネットセット

差込角  
12.7mm  
1/2"

●レッド  
製品番号 **TCA412**

セット内容: 全56点 セット質量: 72.0kg

グッドデザイン賞  
受賞製品採用

新型ドライバー  
採用



整理整頓・紛失防止  
専用トレー採用

メーカー希望小売価格 **¥227,500-**

製品名	製品番号/仕様	製品名	製品番号/仕様	製品名	製品番号/仕様
ソケット(6角)	4S-08,10,12,13,14,17,19,21,22,24	ロングメカニック六角レンチ(45×10)	M44-0810,1012,1214,1417,1921,2224	パワーグリップスタビードライバー	PGSD-M2 @ソフトグリップ柄 PGSD-P2 @ソフトグリップ柄
ブラクソケット(6角, マグネット付)	4P-16,20,28	ジョイントレンチ(45)	M46-1012	ブラックスチャフトリマー	BH-10(1ボンド)
ラチェットハンドル(ホルドタイプ)	RH4H	フレアナットレンチ	M26-1012	プレーキシューツール	BST-110
エクステンションバー	320(75mm), 321(150mm)	モンキレンチ(目盛付)	MW-300	平タガネ	FC165(19×165mm)
ボールジョイント	BJ30	エキステンションバー	CP-200SG	ステンレススクレーパー	SSC-22
スパナ	DS-5507,0810,1012,1113,1214,1417	六角レンチ(45)	RP-150G	センターポンチ	CP125(125mm)
		六角レンチ(45)	KN-150G	ロングボールポイントレンチセット(マスターツール)	BL900(1.5,2.2,2.5,3,4,5,6,8,10)
		六角レンチ(45)	PGMD-075,100 @ソフトグリップ柄 PGPD-001,002,003 @ソフトグリップ柄	ローラーキャビネット	WS207R
		六角レンチ(45)	YMD-150 @角輪プラスチック柄		

### メカニック用 auto mechanic

63 pcs

整備などに欠かせない工具を厳選した基本セット

### 差込角 9.5mm 3/8" ツールキャビネットセット

差込角  
9.5mm  
3/8"

●レッド  
製品番号 **TCA312**

セット内容: 全63点 セット質量: 71.9kg

グッドデザイン賞  
受賞製品採用

新型ドライバー  
採用



整理整頓・紛失防止  
専用トレー採用

メーカー希望小売価格 **¥239,300-**

製品名	製品番号/仕様	製品名	製品番号/仕様	製品名	製品番号/仕様
ソケット(6角)	3S-08,10,12,13,14,17,19,21,22	ジョイントレンチ(45)	M46-1012	パワーグリップスタビードライバー	PGSD-M2 @ソフトグリップ柄 PGSD-P2 @ソフトグリップ柄
ディーブソケット	3S-08L,10L,12L,14L	六角レンチ(15)	M15-1012,1417	ブラックスチャフトリマー	BH-10(1ボンド)
六角レンチ(45)	3P-16S,20,8S	フレアナットレンチ	M26-1012	プレーキシューツール	BST-110
ラチェットハンドル(ホルドタイプ)	RH3H	モンキレンチ(目盛付)	MW-300	平タガネ	FC165(19×165mm)
エクステンションバー	305(75mm), 306(150mm)	エキステンションバー	CP-200SG	センターポンチ	CP125(125mm)
ボールジョイント	BJ30	六角レンチ(45)	RP-150G	ステンレススクレーパー	SSC-22
スパナ	DS-5507,0810,1012,1113,1214,1417	六角レンチ(45)	KN-150G	ロングボールポイントレンチセット(マスターツール)	BL900(1.5,2.2,2.5,3,4,5,6,8,10)
		六角レンチ(45)	PGMD-075,100 @ソフトグリップ柄 PGPD-001,002,003 @ソフトグリップ柄	ローラーキャビネット	WS207R
		六角レンチ(45)	YMD-150 @角輪プラスチック柄		

# WORK CABIN

## ワークキャビン TC1701R

引き出しを搭載したワークキャビンより軽快に、作業をサポート!

多くのユーザーの声に応じて、ワークキャビンに引出しを2段搭載。引出しにはロック機構や鍵を備え、より移動・収納・作業性を向上しました。

単品

●レッド

製品番号

TC1701R

メーカー希望小売価格

¥59,820-

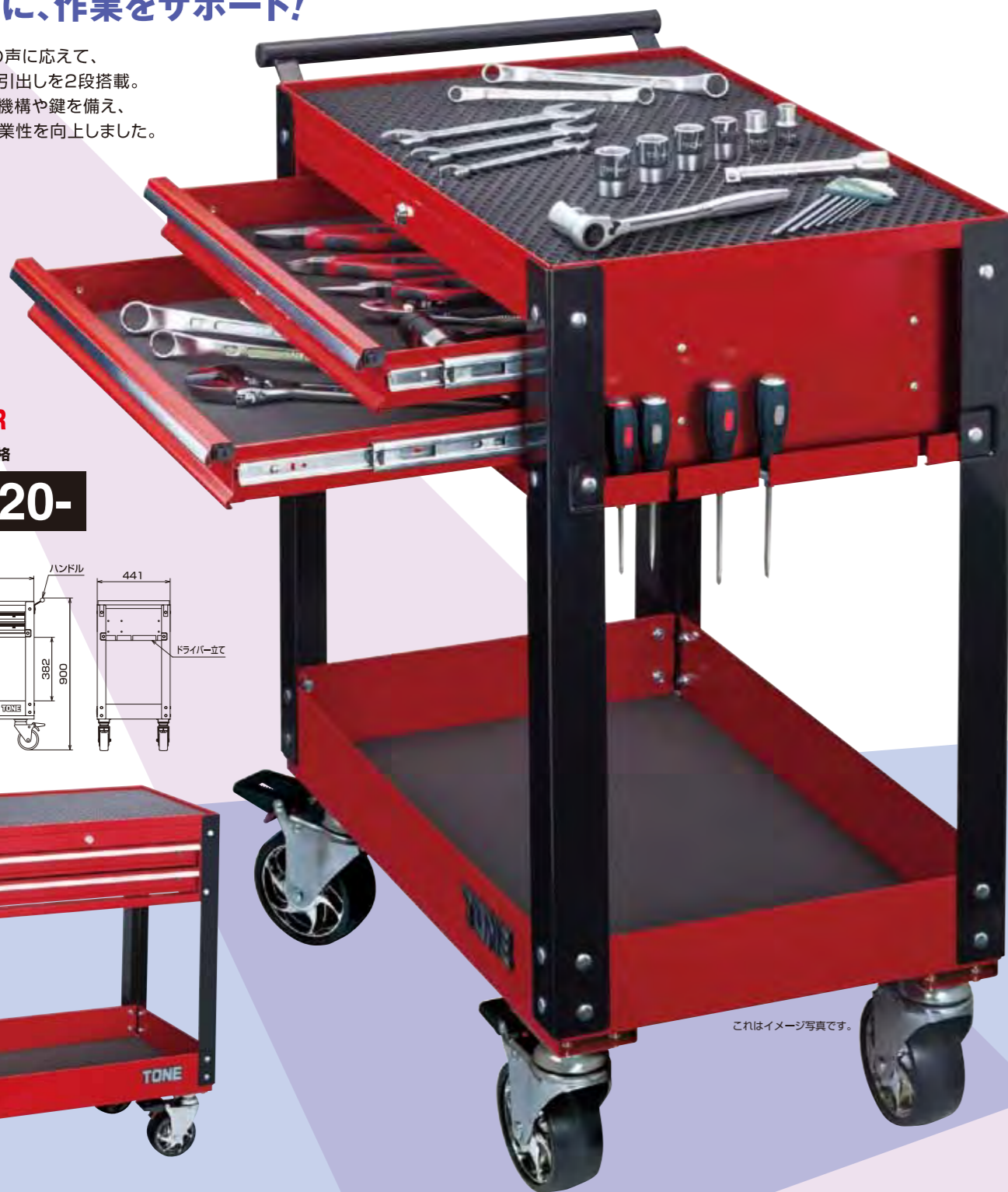
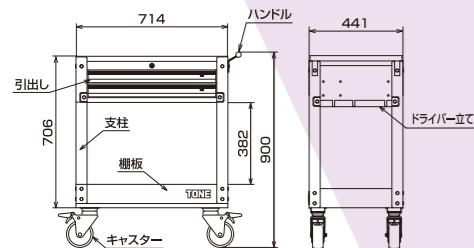

これはイメージ写真です。

- ハンドル** 左右いずれも取付可能。
- 天板** 表面のキズを防ぐマット付。破損に強いワニ錠を採用。
- キーロック** 移動時に引出しの飛び出しを防止。
- 引出しロック機構** オシャレなホイールの直径φ127mm、幅48mm4輪自在キャスター採用。4輪全てロック付。ストッパーを押し上げることなく簡単にロック解除できる新機構採用。
- 自在キャスター**

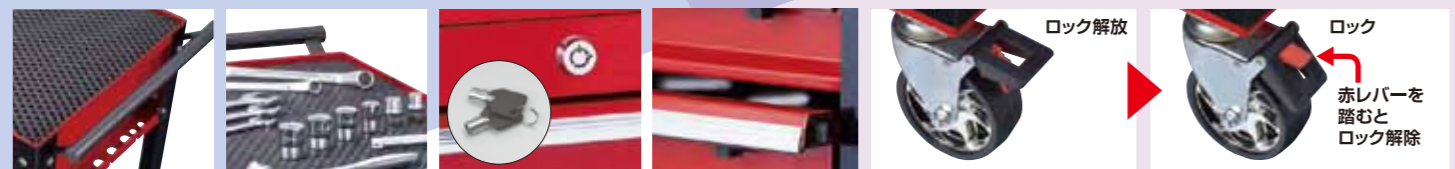

TC1701R  
ワークキャビン

- 引出し2段、下段1段
- 外観寸法:W714×D441×H900(mm)
- 質量:27kg
- キャスター径:φ127mm

- 総耐荷重:883N(90kgf)
- 引出し耐荷重(1枚当り):196N(20kgf)
- 棚耐荷重(1枚当り):294N(30kgf)

- 付属品
- 鍵 2
  - 天面用マット 1
  - 棚用マット 1
  - 引出し用マット 2

- ハンドル(ねじ含む) 1
- ストッパー付自在キャスター(ねじ含む) 4
- 取扱説明書 1

※ユーザー様組立商品です。

**ここが POINT 凄い!** 各セット内容に合わせた **専用トレイ** で **整理整頓 紛失防止**

ツールの形状に抜かれた専用トレイなので、必ず元の位置へ片付ける習慣が身につきます。

製品のサイズや製品番号を表示



メカニック用 auto mechanic **56pcs**

整備など様々な場面で活躍する12.7sq.セット

差込角 **12.7mm** 1/2" **ワークキャビンセット**  
●レッド  
製品番号 **TCA480**

グッドデザイン賞  
受賞製品採用

新型ドライバー  
採用

セット内容:全56点  
セット質量:35.5kg

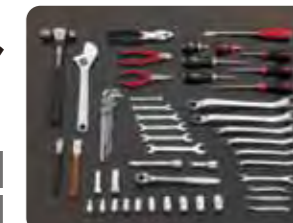

整理整頓・紛失防止 専用トレイ採用



メーカー希望小売価格 **¥167,700-**

メカニック用 auto mechanic **63pcs**

整備など様々な場面で活躍する9.5sq.セット

差込角 **9.5mm** 3/8" **ワークキャビンセット**  
●レッド  
製品番号 **TCA380**

グッドデザイン賞  
受賞製品採用

新型ドライバー  
採用

セット内容:全63点  
セット質量:35.4kg



整理整頓・紛失防止 専用トレイ採用



メーカー希望小売価格 **¥179,500-**

製品名	製品番号/仕様	製品名	製品番号/仕様
ソケット(6角)	3S-08, 10, 12, 13, 14, 17, 19, 21, 22	ラジオペンチ(マスタータイプ)	RP-150G
ディーブソケット	3S-08L, 10L, 12L, 14L	強カニバ(マスタータイプ)	KN-150G
プラグソケット(6角、マグネット付)	3P-16S, 20, 8S	パワーグリップ	PGMD-075, 100
ラチェットハンドル(ボールタイプ)	RH3H	ドライバー(貫通)	PGPD-001, 002, 003
エクステンションバー	305(75mm), 306(150mm)	パワーグリップ	PGSD-M2
首振りエクステンションバー	EX31-300(300mm)	スタビドドライバー	PGSD-P2
ボールジョイント	BJ30	割柄ドライバー	YMD-150
スパナ	DS-5.507, 0810, 1012, 1113, 1214, 1417	ブラックシャフトハンマー	BH-10 (1ポンド)
ロングメカニックめがねレンチ(45°×10')	M44-0810, 1012, 1214, 1417, 1921, 2224	ブレーキシューツール	BST-110
ショートめがねレンチ(45°)	M46-1012	平タガネ	FC165(19×165mm)
ロングめがねレンチ(15°)	M15-1012, 1417	センターポンチ	CP125(125mm)
フレアナットレンチ	M26-1012	ステンレススクレーパー	SSC-22
モンキレンチ(自盛付)	MW-300	ラジオペンチ(マスタータイプ)	RP-150G
コバネソケット(メトリック)	CP-200SG	ラジオペンチ(マスタータイプ)	KN-150G
		ワークキャビン	TC1701R

※グッドデザイン賞受賞製品:赤字

# SERVICE BOARD with Shutter



## シャッター付サービスボード (ハーフタイプ) C50B

### 壁に取付け可能

付属の壁掛用フックを使用して壁面への取付けが可能。

### 床置きで使えるスタンドを標準付属

付属のスタンドを装着すれば、安全に床置き使用が可能。



※スタンド使用時は転倒防止のために固定をお勧めします。

### 縦横自在に使える

フックやスタンドを付け替えば、縦横自在に使用可能。横置きの場合はシャッターを左右いずれの向き方向にも対応可能。



### 樹脂製シャッター

軽量の樹脂製シャッターを採用。より滑らかな開閉が可能に。

### 赤黒ツートンカラー

ボディはレッド、シャッターはブラックの引き締まったツートンカラーを採用。

### シルバーエンブレム

信頼のTONEマークは上質で存在感あふれる金属製。

### ハーフタイプ

プロはもちろん趣味のガレージなどでも使いやすいサイズ設計。

### キーロック

キーロック搭載でセキュリティも万全。折れにくい8万錠採用。



### 豊富なフックを付属

付属のフックで工具の位置を自由にレイアウト可能。5種類合計37個のフックを付属。

スムーズで正確な作業を求めるなら、まずは壁面にスペースを。

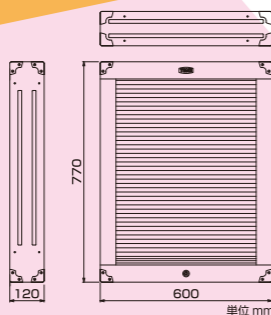

## C50B シャッター付サービスボード (ハーフタイプ)

- 外観寸法: W600×D120×H770 (mm)
- ケース単品質量: 16.7kg

### 付属品

- 鍵 2
- L形フック(ショート) 5
- L形フック 20
- 輪形フック 3
- 角形フック 4
- ドライバーフック 5
- 壁掛用フック 2
- スタンド 2
- スタンド壁掛用フック 取付けボルト 4

※シャッター付サービスボード単品には工具は付属しておりません。



● 付属スタンド

● 付属壁掛用フック

## オプション(C50B用)

必要に応じて、オプション品を追加いただけます。

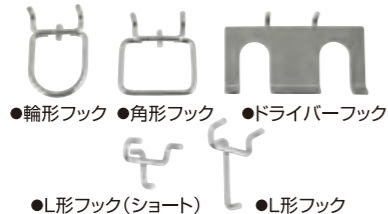

製品名	製品番号	メーカー希望小売価格
輪形フックセット(3個組)	PBH-R3	¥900
角形フックセット(3個組)	PBH-SQ3	¥900
L形フック(ショート)セット(3個組)	PBH-LS3	¥900
L形フックセット(3個組)	PBH-L3	¥900
ドライバーフック(1個)	PBH-D	¥750

## 標準セット

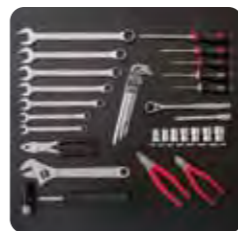

グッドデザイン賞  
受賞製品採用

新型ドライバー  
採用

## メンテナンス用 maintenance

36pcs

スタンダードな12.7sq.ツールをセット

## サービスボードセット(シャッター付)

● レッド×ブラック  
製品番号 CS410

メーカー希望小売価格

¥119,200-

セット内容: 全36点 セット質量: 22.5kg

製品名	製品番号/仕様	製品名	製品番号/仕様
ソケット(12角)	4D-13, 14, 17, 19, 21, 22, 24	動力ニジ(マスターグリップタイプ)	KN-150G
ソケットホルダー(7個タイプ)	250mm	ベンチ(マスターグリップタイプ)	CT-175G
ラチェットビット(ホルドタイプ)	RH4H	パワーグリップ	PGMD-075, 100 ㊟丸輪ソフトグリップ柄
エクステンションバー	321(150mm)	ドライバー(貫通)	PGPD-001, 002, 003 ㊟丸輪ソフトグリップ柄
コンビネーションスパナ	CS-13, 14, 17, 19, 21, 22, 24	動力ニジ(マスターグリップタイプ)	KN-150G
モンキレンチ(目盛付)	MW-300	コンビネーションハンマー	BHC-10(1ポンド)
コンビネーションプライヤ(ソフトグリップ付)	CP-200SG	ロングボールポイントL形レンチセット	BL900(1.5, 02, 2.5, 03, 04, 05, 06, 08, 10)
		シャッター付サービスボード	C50B

※グッドデザイン賞受賞製品: 赤文字

## 充実セット



グッドデザイン賞  
受賞製品採用

新型ドライバー  
採用

## メンテナンス用 maintenance

54pcs

様々な場面で活躍する充実の12.7sq.セット

## サービスボードセット(シャッター付)

● レッド×ブラック  
製品番号 CS411

メーカー希望小売価格

¥158,600-

セット内容: 全54点 セット質量: 26.0kg

製品名	製品番号/仕様	製品名	製品番号/仕様
ソケット(12角)	4D-13, 14, 17, 19, 21, 22, 24, 26, 27, 30	コンビネーションプライヤ(ソフトグリップ)	CP-200SG
ソケットホルダー(6個タイプ)	250mm(3本)	ベンチ(マスターグリップタイプ)	CT-175G
ラチェットビット(ホルドタイプ)	RH4H	ラチェットベンチ(マスターグリップタイプ)	RP-150G
ショートスピナハンドル	NS4S	動力ニジ(マスターグリップタイプ)	KN-150G
エクステンションバー	321(150mm)	パワーグリップ	PGMD-075, 100, 150 ㊟丸輪ソフトグリップ柄
ボールジョイント	BJ40	ドライバー(貫通)	PGPD-001, 002, 003 ㊟丸輪ソフトグリップ柄
コンビネーションスパナ	CS-13, 14, 17, 19, 21, 22, 24, 26, 27, 30	パワーグリップスチールドライバー	PGSD-M2, P2 ㊟丸輪ソフトグリップ柄
ヘキサゴンソケット	4H-05, 06, 08, 10, 12, 14	コンビネーションハンマー	BHC-10(1ポンド)
モンキレンチ(目盛付)	MW-300	ロングボールポイントL形レンチセット	BL900(1.5, 02, 2.5, 03, 04, 05, 06, 08, 10)
		シャッター付サービスボード	C50B

※グッドデザイン賞受賞製品: 赤文字

## 標準セット



グッドデザイン賞  
受賞製品採用

新型ドライバー  
採用

## メンテナンス用 maintenance

35pcs

スタンダードな9.5sq.ツールをセット

## サービスボードセット(シャッター付)

● レッド×ブラック  
製品番号 CS310

メーカー希望小売価格

¥109,400-

セット内容: 全35点 セット質量: 20.7kg

製品名	製品番号/仕様	製品名	製品番号/仕様
ソケット(6角)	3S-08, 10, 12, 13, 14, 17	ベンチ(マスターグリップタイプ)	CT-175G
ソケットホルダー(7個タイプ)	250mm	動力ニジ(マスターグリップタイプ)	KN-150G
ラチェットビット(ホルドタイプ)	RH3H	パワーグリップ	PGMD-075, 100 ㊟丸輪ソフトグリップ柄
エクステンションバー	306(150mm)	ドライバー(貫通)	PGPD-001, 002, 003 ㊟丸輪ソフトグリップ柄
ボールジョイント	BJ30	コンビネーションハンマー	BHC-10(1ポンド)
コンビネーションスパナ	CS-08, 10, 12, 13, 14, 17	ロングボールポイントL形レンチセット	BL900(1.5, 02, 2.5, 03, 04, 05, 06, 08, 10)
モンキレンチ(目盛付)	MW-250	シャッター付サービスボード	C50B
コンビネーションプライヤ(ソフトグリップ)	CP-200SG		

※グッドデザイン賞受賞製品: 赤文字

## 充実セット



グッドデザイン賞  
受賞製品採用

新型ドライバー  
採用

## メンテナンス用 maintenance

65pcs

様々な場面で活躍する充実の9.5sq.セット

## サービスボードセット(シャッター付)

● レッド×ブラック  
製品番号 CS311

メーカー希望小売価格

¥148,000-

セット内容: 全65点 セット質量: 23.1kg

製品名	製品番号/仕様	製品名	製品番号/仕様
ソケットセット(6角ホルダー付)	HS310(3S-06, 07, 08, 10, 12, 13, 14, 17, 19, 21)	コンビネーションプライヤ(ソフトグリップ)	CP-200SG
ベンチ(マスターグリップタイプ)	CT-175G	ベンチ(マスターグリップタイプ)	CT-175G
ディープソケット(6角)	3S-08L, 10L, 12L, 13L, 14L, 17L	ラチェットベンチ(マスターグリップタイプ)	RP-150G
ソケットホルダー(7個タイプ)	250mm	動力ニジ(マスターグリップタイプ)	KN-150G
ヘキサゴンソケットセット(ホルダー付)	HH310(3H-2.5, 03, 04, 05, 06, 07, 08, 10, 3H-P2, P3)	パワーグリップ	PGMD-075, 100, 150 ㊟丸輪ソフトグリップ柄
ラチェットビット(ホルドタイプ)	RH3H	ドライバー(貫通)	PGPD-001, 002, 003 ㊟丸輪ソフトグリップ柄
スピナハンドル	NS3	パワーグリップスチールドライバー	PGSD-M2, P2 ㊟丸輪ソフトグリップ柄
エクステンションバー	305(75mm), 306(150mm)	コンビネーションハンマー	BHC-10(1ポンド)
ボールジョイント	BJ30	ロングボールポイントL形レンチセット	BL900(1.5, 02, 2.5, 03, 04, 05, 06, 08, 10)
コンビネーションスパナ	CS-06, 07, 08, 10, 12, 13, 14, 17, 19, 21	シャッター付サービスボード	C50B
モンキレンチ(目盛付)	MW-250		

※グッドデザイン賞受賞製品: 赤文字

**1枚**  
から  
**オリジナルトレー**  
**特注品承ります。**



工具の整理整頓・  
紛失防止に役立つ!



**こんな方に**

- 工具の管理をしたい
- 使いやすい並びにしたい
- 工具を整理整頓したい

**価格等、詳細は  
ご相談ください。**

デザインを一新したハンドル・スパナ類「次世代工具シリーズ」が

**グッドデザイン賞 受賞**



**デザインを一新した「次世代工具シリーズ」**

工具としては極めてシンプルで基本的なハンドルやスパナ類をリニューアル。主要な製品であるため、プロユーザーだけでなく一般のユーザーにも幅広く受け入れられるデザインを目指しました。

従来の質実剛健なプロ向け作業工具の強さに加えて、万人に受け入れられる「使い易さ」と「美しさ」を追求し、ユーザーの心に「満足」「感動」を届ける「価値」の高い工具に作り上げました。

**■統一感**

以前はツールごとに異なっていたデザインを全体で統一しシリーズ化しました。

**■ブランドロゴ**

「TONE」のロゴを中央に配置してブランドイメージを統一。握った際のすべり止め効果も。

**■表面仕上げ**

ブランドロゴが美しく映えるように、表面仕上げはきめ細かな裂地調に作り上げ、その上からめっきを施した美しい光沢裂地。滑りにくいので安全性と作業性もレベルアップ。

**■軽量化と強度**

極限まで軽量化と強度を求めた結果生まれた「字断面のハンドル形状。機能面とデザイン性を両立しました。

**■流線型フォルム**

使いやすさと握りやすさ、そして美しさを追求した流線型フォルム。



内容品のリニューアルにより

**ツールセットに  
グッドデザイン賞 受賞製品を採用!**