

トルクチェッカー

30% OFF

簡単操作で始業前や終業時に  
トルクレンチを日常点検!!



LEDディスプレイ表示により、  
簡単に誤差なく数値が読み取れます。

トルクチェッカーの特長

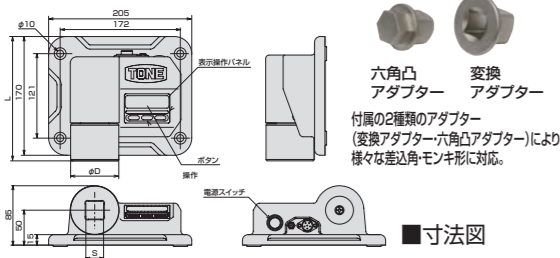

- LED ディスプレイ**  
●LEDディスプレイ採用により、簡単に誤差なく数値が読み取れます。
- 高い精度**  
●精度±1%+1目盛
- だれでも簡単操作**  
●電源スイッチと3つのボタンで簡単に操作できます。
- トルク管理方法に合わせて選べる3種類の測定モード**
- Track Mode(トラックモード)**  
加えたトルクに応じて数値が変動し、負荷をやめると「ゼロ表示」します。
  - Peak Mode(ピークモード)**  
あらかじめ設定した秒数後に(1秒、2秒、4秒、8秒から選択)測定した数値をオートリセットします。
  - Peak Hold(ピークホールド)**  
測定後、ボタンを押すまで測定した数値を表示し続けます。

製品番号	トルク範囲(N・m)	最小表示(N・m)	1目盛(N・m)	全長(mm)			測定方法	精度(%)	質量(kg)	メーカー希望小売価格(税抜)	ユーザー様特価	
				S	D	L					(税抜)	(税込)
TTC-60	2~ 60	0.00~	0.01	12.7	30.0	155	右回転方向(時計回り)	±1%+1目盛	2.2	¥130,000	¥91,000-	¥100,100-
TTC-500	20~ 500	0.0~	0.1	25.4	48.0	173			2.6	¥160,000	¥112,000-	¥123,200-
TTC-1000	50~ 1000	0.0~	0.1	25.4	48.0	173			2.8	¥180,000	¥126,000-	¥138,600-

トルク管理の重要性

ボルト締結において締付け過ぎ or 緩み過ぎは非常に危険な事故を起こす可能性があります。ボルトを締める際、緩すぎると当然外れてしまいますし、締付けすぎ(オーバートルク)はボルトをねじ切ってしまう。特にオーバートルクによって締め付けられたボルトがねじ切れて発生する事故が多いです。このような事故を防ぐためにきちんとしたトルク管理が非常に大切です。

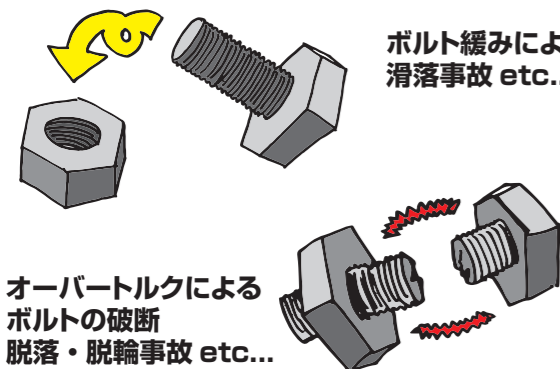

事故を未然に防ぐには?

トルク管理機器を使って正しいトルク管理を!!



詳しくは下記お問い合わせから TONE まで!!

~製品に関するお問い合わせ~

**TONE 株式会社**

E-MAIL ko-eigyo@tonetool.co.jp  
URL www.tonetool.co.jp  
〒586-0026 大阪府河内長野市寿町6番25号  
TEL:0721-56-1850 FAX:0721-56-1851



本社 〒556-0017 大阪市浪速区湊町2丁目1番57号

札幌営業所・仙台営業所・新潟営業所・北関東営業所  
東京営業所・名古屋営業所・大阪営業所・広島営業所・福岡営業所  
ISO 9001 認定取得 ISO 14001 認定取得  
本社・大阪営業所・河内長野工場・富田林工場

TONE 製品のお買い求めは、信頼のできる当店へ

※製品の仕様は、使用目的を考慮して予告なく変更する場合がありますのでご了承ください。  
白抜き文字で表示されているメーカー希望小売価格は、価格体系が異なっておりますのでご注意ください。  
表示価格に消費税は含まれておりません

SUMMER SALE



Special Features

サマーセール恒例、お得な「福箱」セット  
トルクレンチを一挙に紹介。夏得キャンペーン!

SALE Until: -2021.08.31

SALE





**福箱**

①

メカニックバッグセットに暗がりでも明るく照らすライトをセット！！

ツールセット (23点セット)

製品番号 21FBTSX3172

ツールセット  
TSX3172

充電式LEDペンライト  
L-LT12PNC

LED照度  
先端:65ルーメン  
側面:100ルーメン  
自動車整備などに最適なワークライトです。  
底部にはマグネットを備え、ポンネットなどに取り付けるのに便利。  
アームは可動式の為、最適な固定が可能です。  
サイズ 縦152×横30×奥行21(mm)



基本の工具が揃っているので、  
車載工具としてもおすすめ！！

製品名	製品番号/仕様
ソケット(六角)	3S-08,10,12,13,14,17,19
ヘキサゴンソケット	3H-03,04,05,06,08
ラチェットハンドル(ホールドタイプ)	RH3H
エクステンションバー	305(75mm),306(150mm)
ハイパーウォームモンキレンチ(目盛付)	MWR-200
コンビネーションスリムプライヤ	CPS-200G
強力ニッパ	KN-150G
パワーグリップドライバー	PGMD-100 ※六角軸ドライバー
	PGPD-002 ※六角軸ドライバー
ツールバッグ	BG2



持ち運びに適したコンパクトサイズ

50% OFF

メーカー希望小売価格  
ユーザー様特価 ¥41,500(税抜)が  
**¥22,880(税込)**

¥20,800(税抜)

**福箱**

②③

電動ラチェットハンドルにはめ合わせが容易なクイックフィットソケットをセット！！作業効率UP！！

クイックフィットソケットレンチセット(電動タイプ)

電動で手作業をアシスト！！ 作業スピードがアップ！！



カーボン調トレイ採用

差込角  
9.5mm  
3/8"

クイックフィット

便利工具をセットに追加

プラスネジにも対応  
3H-P2

+

直線作業ができない複雑な箇所でも活躍

製品番号 21FBQFE30610

製品名	製品番号/仕様
クイックフィットソケット	3QF- 08, 10, 12, 13, 14, 17
電動ラチェットハンドル	CR3000T
充電器	1
ナットキャッチマグネット	1

セット内容  
7点+2点

30% OFF

ユーザー様特価 メーカー希望小売価格 ¥56,151(税抜)が  
**¥43,230(税込)** ¥39,300(税抜)

製品番号 21FBQFE31010

製品名	製品番号/仕様
クイックフィットソケット	3QF- 08, 09, 10, 11, 12, 13, 14, 15, 16, 17
電動ラチェットハンドル	CR3000T
充電器	1
ナットキャッチマグネット	1

30% OFF

ユーザー様特価 メーカー希望小売価格 ¥58,147(税抜)が  
**¥44,770(税込)** ¥40,700(税抜)

便利工具をセットに追加

プラスネジにも対応  
3H-P2

+

直線作業ができない複雑な箇所でも活躍

クイックフィットとの相性抜群！！  
電動×クイックフィットで作業効率大幅アップ！！



QFE30610



QFE31010

**福箱**

④

ガタつきの少ない究極の進化形モンキレンチ！！

ハイパーウォームモンキレンチセット(2本セット)

製品番号 21FBMWR3020

- 操作性に優れた大型ウォーム
  - 便利な目盛り付き
- 全長 最大口開き  
200mm 30mm  
300mm 46mm



シャフトが出ない構造

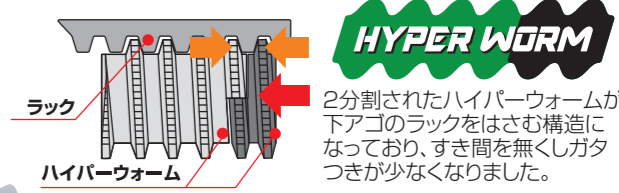

2分割されたハイパーウォームが下アゴのラックをはさむ構造になっており、すき間を無くしガタつきが少なくなりました。

- 特長①ガタつきが少ない
- 特長②ワイドな口開き
- 特長③作業性を高める設計
- 特長④軽量



セット内容 2本セット  
MWR-200  
MWR-300

メーカー希望小売価格  
ユーザー様特価 ¥8,700(税抜)が

**¥4,840(税込)**

¥4,400(税抜)

50% OFF

**福箱**

⑤⑥⑦

大型ボルト・ナットの脱着でお困りの方に！！

強力パワーレンチ

トルクレンチと組み合わせてトルク管理！！



製品動画はこちら

「小さく」「軽い」のに  
高出力！！

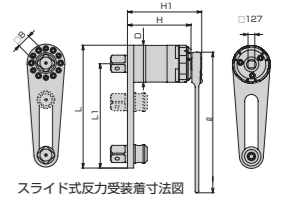

スライド式反力受装着寸法図

製品番号  
21FBP150A

製品番号  
21FBP300A

製品番号  
21FBP600A



出力トルク範囲:300~1,500(N・m)

出力トルク範囲:600~3,000(N・m)

出力トルク範囲:1,200~6,000(N・m)

製品番号	出力トルク範囲 (N・m) OUTPUT	入力トルク範囲 (N・m) INPUT	倍率	ギヤ比	寸法(mm)							質量 (kg)	ケース寸法(mm)			メーカー希望 小売価格
					D	H	B	ℓ	L	H <sub>1</sub>	L <sub>1</sub>		w	d	h	
P150A	300 ~ 1,500	13 ~ 65	23.0	25.0	71	122	25.4	248	235	142	196	4.6	290	230	110	オープン
P300A	600 ~ 3,000	36 ~ 180	16.7	18.2	84	138	25.4	400~伸長540	242	158	200	7.1	320	490	110	オープン
P600A	1,200 ~ 6,000	51 ~ 255	23.5	25.5	96	172	38.1	400~伸長540	348	192	300	11.7	320	490	110	オープン

今だけ  
大特価



### 福箱 ⑧

## ブラシレスモータと高出力なバッテリーにより、強力な締付けトルクを実現！！

### コードレスインパクトレンチセット (3点セット)

製品番号 21FBCIW61100



**最大トルク 1100N・m**  
**本体質量 軽量4.0kg**  
**締付可能本数 約145本締結可能**  
※満充電 (4.0Ah) から

出力角 **19.0mm** (3/4")

コードレスインパクトレンチ CIW61100  
防水・防塵で現場の強い味方!!  
広範囲を明るく照らす

**+** 充電式 LED 投光器 LT19WPC  
使用可能時間: HIGH 4時間 / LOW 4時間  
明るさ2段階  
明るさ (HIGHモード) 1100ルーメン  
明るさ (LOWモード) 350ルーメン

**+** ツールバッグ (パイプタイプ) BGTB1  
大きく口が開くので物の出し入れがしやすく、収納・運搬に便利なツールバッグ。  
外寸法 (外側のポケット含む): 横約550mm × 奥行約350mm × 高さ約350mm

ユーザー様特価 **¥25,000 (税込)**

### 福箱 ⑨

## 狭い場所にも対応! ボルトナットの着脱作業に!

### エアインパクトレンチセット (2点セット)

製品番号 21FBAI4201



迷彩柄

出力角 **12.7mm** (1/2")

エアインパクトレンチ (ショートタイプ) AI4201

明るさ最大 **500** ルーメン

充電式 LEDワークライト L-LT22WPC  
夜間作業、自動車整備、キャンプ、非常灯など幅広い用途に最適  
モバイルバッテリーとして緊急充電も可能

最大出力トルク 右回転 610N・m / 左回転 700N・m

ユーザー様特価 **¥27,500 (税込)**  
メーカー希望小売価格 (税抜) が **¥50,000**

50% OFF

### 福箱 ⑩

## クラス最強のハイパワー (当社比)

### エアインパクトレンチセット (2点セット)

製品番号 21FBAI4220



メッキ

出力角 **12.7mm** (1/2")

エアインパクトレンチ (ショートタイプ) AI4220

明るさ最大 **500** ルーメン

充電式 LEDワークライト L-LT23WPC  
夜間作業、自動車整備、キャンプ、非常灯など幅広い用途に最適  
モバイルバッテリーとして緊急充電も可能

最大出力トルク 右回転 732N・m / 左回転 922N・m

ユーザー様特価 **¥34,650 (税込)**  
メーカー希望小売価格 (税抜) が **¥63,000**

50% OFF

### 福箱 ⑪

## ツールチェストがセットで小さいのに収納力抜群!!

### キャビネットセット (2点セット)

製品番号 21FBWSS205



ツールチェスト BX230

ミニローラーキャビネット WSS205

組み合わせイメージ

メーカー希望小売価格 (税抜) が **¥88,330**

ユーザー様特価 **¥67,980 (税込)**

30% OFF

収納と機動力に優れているから作業性抜群!!



### 他社にはない独自開発の見やすい表示部!!

## TONE独自の数値で見やすいデジタル表示

- トルク値をあらかじめセットするトルクレンチ
- トルク値に達すると「カチッ」という音と手に軽い「ショック」でお知らせ
- 見やすい数値表示で設定ミスを軽減

使い方動画 <https://youtube.com/nMxEOOZiBbE>

対象製品 TMN・TM・TMNH・TMNSH・TMNSWH・TD・TMNR・TMWM・TMNW



スタンダードタイプ



ソケットホルドタイプ  
ワンタッチでソケット交換が可能



左右ねじタイプ  
左ねじの締付けが可能



スパナタイプ (単能形)  
新冷媒対応の標準トルクを設定済



モンキタイプ  
ボルト・ナットの角が傷みにくい機構



モンキタイプ (ワイド)  
トルク精度は±7%

### プレセット形トルクレンチ (ダイレクトセットタイプ)

## ボルト・ナットの締付け専用トルクレンチ!!

### トルク設定値がわかりやすい独自開発のデジタル表示採用!!

**6.35mm** (1/4")

**9.5mm** (3/8")

**12.7mm** (1/2")

**19.0mm** (3/4")



30% OFF

使用例: 

寸法図: 

こちらの製品は、収納ケースを省いた梱包仕様になります。

製品番号	能力範囲 最小~最大 (N・m) Range Min ~ Max	1目盛 Increments	表示 単位	差込角 dr. A (mm)	寸法 (mm)				最大トルク 時の手力 (N)	(参考) 適応ボルト		質量 (kg)	メーカー希望 小売価格 (税抜)		ユーザー様特価	
					B	H	T	L		普通	高力		(税抜)	(税込)	(税抜)	(税込)
T2MN6-QL	1~ 6	0.1	N・m	6.35	24.0	18.3	10.4	222	40	M4~M6	M4	0.26	¥20,000	¥14,000	¥15,400	
T2MN10-QL	2~ 10	0.2	N・m	6.35	24.0	18.3	10.4	253	55	M4~M6	M4	0.29	¥21,000	¥14,700	¥16,170	
T2MN13-QL	3~ 13	0.2	N・m	6.35	24.0	18.3	10.4	253	71	M6~M8	M5~M6	0.29	¥21,000	¥14,700	¥16,170	
T2MN15-QL	3~ 15	0.2	N・m	6.35	24.0	18.3	10.4	253	83	M6~M8	M5~M6	0.29	¥21,000	¥14,700	¥16,170	
T3MN20-QL	4~ 20	0.2	N・m	9.5	24.0	21.5	10.4	253	110	M6~M8	M5~M6	0.30	¥21,000	¥14,700	¥16,170	
T3MN25-QL	5~ 25	0.2	N・m	9.5	24.0	21.5	10.4	253	138	M6~M8	M5~M6	0.30	¥21,000	¥14,700	¥16,170	
T3MN50-QL	10~ 50	0.5	N・m	9.5	36.0	26.4	14.0	308	227	M10	M8	0.52	¥23,300	¥16,300	¥17,930	
T4MN50-QL	10~ 50	0.5	N・m	12.7	36.0	30.4	14.0	308	227	M10	M8	0.55	¥23,300	¥16,300	¥17,930	
T3MN100-QL	20~100	1	N・m	9.5	36.0	26.4	14.0	387	335	M12~M14	M10	0.75	¥24,500	¥17,200	¥18,920	
T4MN100-QL	20~100	1	N・m	12.7	36.0	30.4	14.0	387	335	M12~M14	M10	0.77	¥24,500	¥17,200	¥18,920	
T4MN140-QL	30~140	1	N・m	12.7	36.0	30.4	14.0	450	388	M14	M10~M12	0.82	¥30,000	¥21,000	¥23,100	
T4MN200-QL	40~200	2	N・m	12.7	45.2	34.0	17.8	526	474	M14~M16	M12	1.40	¥30,500	¥21,400	¥23,540	
T4MN300-QL	40~300	2	N・m	12.7	45.2	34.0	17.8	716	491	M14~M20	M12~M14	1.88	¥38,500	¥27,000	¥29,700	
T6MN300-QL	40~300	2	N・m	19.0	45.2	41.5	17.8	716	491	M14~M20	M12~M14	1.89	¥38,500	¥27,000	¥29,700	



プレセット形トルクレンチ(ダイレクトセット・ホールドタイプ)

ソケットの着脱が容易で、作業時には外れにくい  
ソケットホールド機構付。ワンプッシュでソケット交換ができます。

**30% OFF**

**ソケットホールド機構**  
※着脱する場合、必ずプッシュボタンを押しながら行ってください。

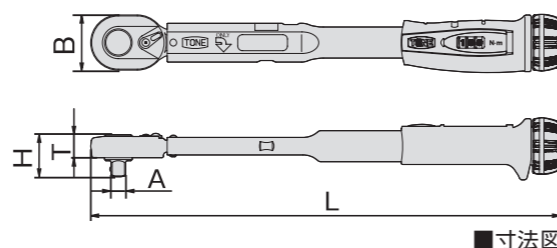

製品番号	能力範囲 最小~最大 (N・m) Range Min~Max	1目盛 Increments	表示 単位	差込角 dr. A (mm)	寸法 (mm)				最大トルク 時の手力 (N)	(参考) 適応ボルト		質量 (kg)	ケース寸法 CASESIZE	メーカー希望 小売価格 (税抜)	ユーザー様特価	
					B	H	T	L		普通	高力				(税抜)	(税込)
T3MN20H	4~20	0.2	N・m	9.5	24.0	21.4	10.4	253	110	M6~M8	M5~M6	0.30	355×97×75	¥30,100	¥21,100	¥23,210
T3MN25H	5~25	0.2	N・m	9.5	24.0	21.4	10.4	253	138	M6~M8	M5~M6	0.30	355×97×75	¥30,100	¥21,100	¥23,210
T3MN50H	10~50	0.5	N・m	9.5	36.0	26.3	14.0	308	227	M10	M8	0.52	355×97×75	¥31,580	¥22,100	¥24,310
T4MN50H	10~50	0.5	N・m	12.7	36.0	30.0	14.0	308	227	M10	M8	0.55	355×97×75	¥31,580	¥22,100	¥24,310
T3MN100H	20~100	1	N・m	9.5	36.0	26.3	14.0	387	335	M12~M14	M10	0.75	505×97×75	¥32,670	¥22,900	¥25,190
T4MN100H	20~100	1	N・m	12.7	36.0	30.0	14.0	387	335	M12~M14	M10	0.77	505×97×75	¥32,670	¥22,900	¥25,190
T4MN140H	30~140	1	N・m	12.7	36.0	30.0	14.0	450	388	M14	M10~M12	0.82	505×97×75	¥38,700	¥27,100	¥29,810
T4MN200H	40~200	2	N・m	12.7	45.2	34.0	17.8	526	474	M14~M16	M12	1.33	765×97×75	¥39,990	¥28,000	¥30,800
T4MN300H	40~300	2	N・m	12.7	45.2	34.0	17.8	716	491	M14~M20	M12~M14	1.84	765×97×75	¥54,690	¥38,300	¥42,130
T6MN300H	40~300	2	N・m	19.0	45.2	40.5	17.8	716	491	M14~M20	M12~M14	1.85	765×97×75	¥54,690	¥38,300	¥42,130

プレセット形トルクレンチ(ダイレクトセット・左右ねじ用)

表裏両方に差込角を設けており、トルクレンチを反転させることで  
左ねじを締めることも可能!!

**30% OFF**

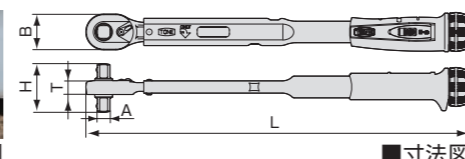

こちらの製品は、収納ケースを省いた梱包仕様になります。

製品番号	能力範囲 最小~最大 (N・m) Range Min~Max	1目盛 Increments	表示 単位	差込角 dr. A (mm)	寸法 (mm)				最大トルク 時の手力 (N)	(参考) 適応ボルト		質量 (kg)	メーカー希望 小売価格 (税抜)	ユーザー様特価	
					B	H	T	L		普通	高力			(税抜)	(税込)
T4MN100R	20~100	1	N・m	12.7	36.0	49.2	14.0	387	335	M12~M14	M10	0.83	¥32,400	¥22,700	¥24,970
T4MN140R	30~140	1	N・m	12.7	36.0	49.2	14.0	450	388	M14	M10~M12	0.88	¥39,600	¥27,700	¥30,470
T4MN200R	40~200	2	N・m	12.7	45.2	52.7	20.5	526	474	M14~M16	M12	1.42	¥40,300	¥28,200	¥31,020
T6MN300R	40~300	2	N・m	19.0	45.2	65.2	20.5	716	441	M14~M20	M12~M14	1.96	¥51,000	¥35,700	¥39,270

モンキ形トルクレンチ(ダイレクトセットタイプ)

締付けるボルト・ナットの二面幅に依存することなく高精度を維持する機構は  
TONE独自の設計・開発によるものです。モンキヘッド部には  
バックラッシュレスウォーム機構を搭載!!

**30% OFF**

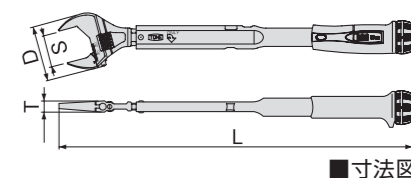
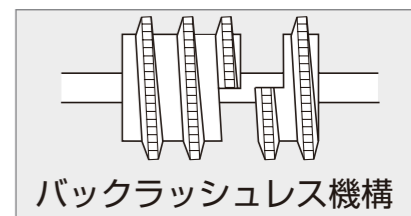

製品番号	能力範囲 最小~最大 (N・m) Range Min~Max	1目盛 Increments	表示単位	寸法 (mm)				(参考) 適応ボルト	質量 (kg)	ケース寸法 CASESIZE	メーカー希望 小売価格 (税抜)	ユーザー様特価	
				D	S	T	L					普通	(税抜)
TMWM15	3~15	0.2	N・m	49.3	10~27	9.9	289	M6~M8	0.32	355×117×70	¥40,990	¥28,700	¥31,570
TMWM25	5~25	0.2	N・m	49.3	10~27	9.9	330	M8	0.46	355×117×70	¥40,990	¥28,700	¥31,570
TMWM25W	5~25	0.2	N・m	66.8	17~38	13.3	346	—	0.55	355×117×70	¥45,400	¥31,800	¥34,980
TMWM50	10~50	0.5	N・m	49.3	10~27	9.9	330	M10~M12	0.46	355×117×70	¥40,990	¥28,700	¥31,570
TMWM50W	10~50	0.5	N・m	66.8	17~38	13.3	346	—	0.55	355×117×70	¥45,400	¥31,800	¥34,980
TMWM60	15~60	0.5	N・m	49.3	10~27	9.9	330	※2	0.46	355×117×70	¥41,980	¥29,400	¥32,340
TMWM100	20~100	1	N・m	66.8	17~38	13.3	420	M12~M14	0.74	545×132×70	¥43,090	¥30,200	¥33,220
TMWM100W	20~100	1	N・m	83.3	27~48	16.0	438	—	0.92	545×132×70	¥47,790	¥33,500	¥36,850
TMWM115	25~115	1	N・m	66.8	17~38	13.3	420	※2	0.74	545×132×70	¥45,200	¥31,600	¥34,760
TMWM150	50~150	1	N・m	66.8	17~38	13.3	483	M14~M16	0.82	545×132×70	¥50,790	¥35,600	¥39,160
TMWM150W	50~150	1	N・m	83.3	27~48	16.0	500	—	1.00	545×132×70	¥56,300	¥39,400	¥43,340
TMWM200	40~200	2	N・m	83.3	27~48	16.0	570	M18~M22	1.51	618×130×70	¥59,750	¥41,800	¥45,980

スパナ形単能トルクレンチ

ルームエアコン、冷媒機などのフレア管継手、フレアナット締付け専用トルクレンチ!!  
新冷媒のフレア管継手、フレアナットの標準締付けトルクに設定済み!!

**30% OFF**

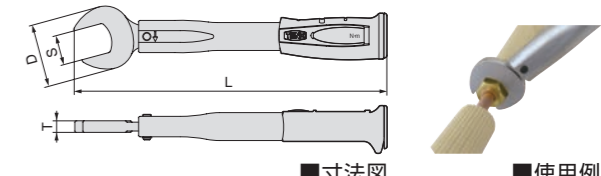

■新冷媒 フレアナット標準締付けトルク表 (参考)

対応機種製品番号	呼びサイズ	フレアサイズ	標準締付けトルク
TSP16-17	2分 (1/4)	17mm	16N・m
TSP38-22	3分 (3/8)	22mm	38N・m
TSP55-26	4分 (1/2)	26mm	55N・m
TSP75-29	5分 (5/8)	29mm	75N・m

製品番号	トルク能力 (N・m)	寸法 (mm)				質量 (kg)	メーカー希望 小売価格 (税抜)	ユーザー様特価	
		D	S	T	L			(税抜)	(税込)
TSP16-17	16	36.5	17	7.6	220	0.37	¥6,645	¥4,700	¥5,170
TSP38-22	38	46.5	22	8.5	230	0.41	¥7,915	¥5,500	¥6,050
TSP55-26	55	55.0	26	9.7	286	0.54	¥8,680	¥6,100	¥6,710
TSP75-29	75	62.0	29	9.7	292	0.57	¥10,230	¥7,200	¥7,920



## 差替式トルクレンチの【先端規格】

お手持ちの差替式トルクレンチの規格を知ればヘッドの購入に「もう迷わない!」

新しいヘッドの購入を考えているけど、  
 どの寸法を確認すればいいの?

✓チェックポイント 寸法を確認



【先端規格】

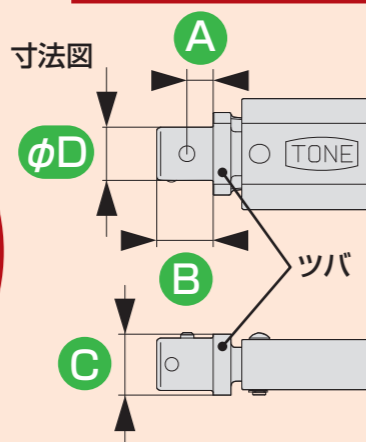

- φD 差込部分の寸法
- A ツバの根元からピン穴位置まで
- B 先端からツバの根元まで
- C ツバを側面から見た幅

先端部寸法(mm)			
φD	A	B	C
8	4	9	9
10	5	11	12
12	6	13	14
15	7.5	16	17
19	9.5	20	21
22	11	23	24

✓チェックポイント 実寸を確認

お手持ちのトルクレンチを実際に当てて  
 先端の寸法をご確認ください。



### プレセット形トルクレンチ(ダイレクトセット・差替式)

差替えて様々なヘッドになる差替式のトルクレンチ!!  
 多種多様なトルク管理の状況に適応し力を発揮します!!



製品番号	能力範囲 最小~最大 (N・m) Range Min~Max	1目盛 Increments	表示 単位	差込部 サイズ φD	寸法(mm)			最大トルク 時の手力 (N)	(参考) 適応ボルト		質量 (kg)	ケース寸法 CASESIZE	メーカー希望 小売価格 (税抜)	ユーザー様特価	
					L <sub>1</sub>	L <sub>2</sub>	L		普通	高力				(税抜)	(税込)
T8D6	1~6	0.1	N・m	8	35	9	204	36	M4~M6	M4	0.23	305×97×70	¥18,000	¥12,600	¥13,860
T8D13	3~13	0.2	N・m	8	35	9	233	66	M6~M8	M5~M6	0.26	305×97×70	¥19,000	¥13,300	¥14,630
T10D20	4~20	0.2	N・m	10	44	11	236	97	M6~M8	M5~M6	0.27	305×97×70	¥19,000	¥13,300	¥14,630
T12D50	10~50	0.5	N・m	12	53	13	277	202	M10	M8	0.41	355×97×70	¥21,000	¥14,700	¥16,170
T15D100	20~100	1	N・m	15	63	16	356	301	M12~M14	M10	0.59	505×97×70	¥22,000	¥15,400	¥16,940
T15D140	30~140	1	N・m	15	63	16	419	355	M14	M10~M12	0.71	505×97×70	¥29,000	¥20,300	¥22,330
T19D200	40~200	2	N・m	19	80	20	492	426	M14~M16	M12	1.24	765×97×70	¥30,000	¥21,000	¥23,100
T22D300	40~300	2	N・m	22	100	23	684	442	M16~M20	M12~M14	1.70	765×97×70	¥34,000	¥23,800	¥26,180

校正証明書付  
 検査成績書 トレーサビリティ  
 体系図

TONE独自の数値で見やすいデジタル表示



他社にはない独自開発の見やすい表示部!!

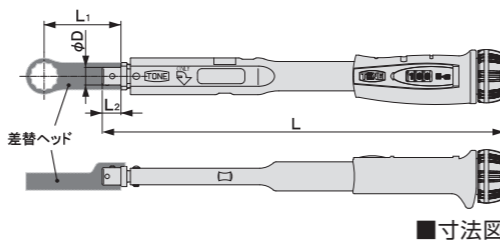

## 差替式トルクレンチ用 ヘッドラインアップ

カラダは一本、アタマは自在!!

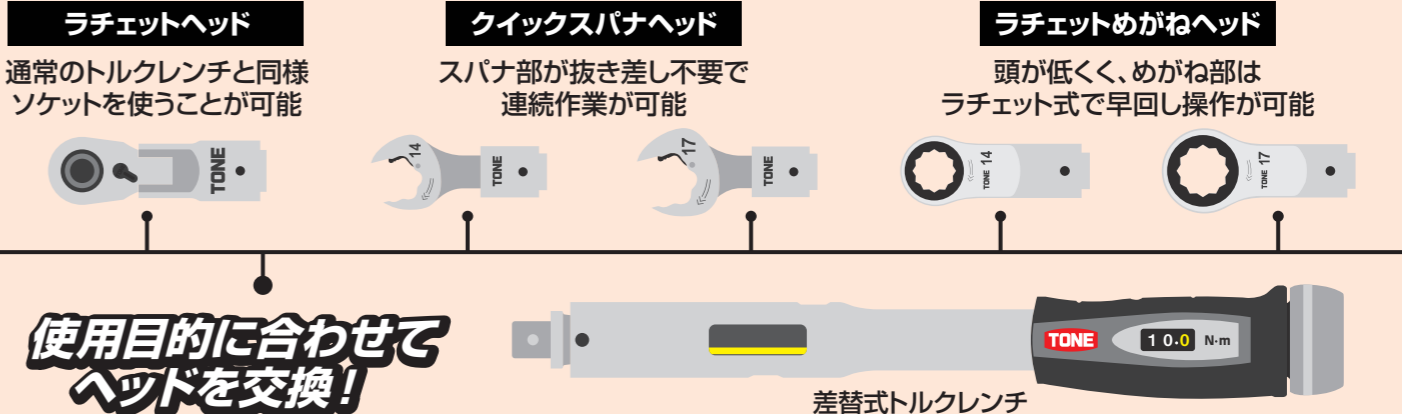

使用目的に合わせて  
ヘッドを交換!

差替式トルクレンチ

### 差替式トルクレンチ用ラチェットヘッド

差替式トルクレンチ用の交換ラチェットヘッド!72枚歯で送り角5°!!  
 ラチェット頭部の可動は15度づつの角度調整可能!!

30% OFF

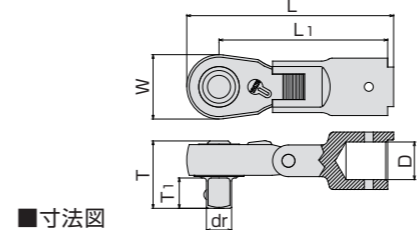

製品番号	差込角 dr.(mm)	差込部 D(mm)	寸法(mm)					質量 (g)	メーカー希望 小売価格 (税抜)	ユーザー様特価	
			W	T	T <sub>1</sub>	L <sub>1</sub>	L			(税抜)	(税込)
8DRH2FH	6.35	8	19.3	20.1	7.6	53	65	68	¥6,000	¥4,200	¥4,620
10DRH3FH	9.5	10	26.5	26.5	10.5	65	81	142	¥6,500	¥4,600	¥5,060
12DRH3FH	9.5	12	26.5	26.5	10.5	70	86	160	¥7,000	¥4,900	¥5,390
15DRH4FH	12.7	15	32.0	34.0	15.3	80	99	270	¥7,500	¥5,300	¥5,830
19DRH4FH	12.7	19	32.0	34.0	15.3	85	104	317	¥10,000	¥7,000	¥7,700

トルクレンチで使用する場合、傾きを15°以下で使用できますが傾けるとトルク値に誤差が生じます。精度の保証はできません。



※着脱する場合、  
必ずプッシュボタンを  
押しながら行ってください。

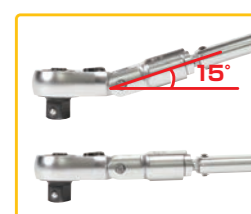

### アダプター

通常の工具で差替式トルクレンチ用の先端アイテムが使えるようになる変換アダプター!  
 トルクレンチでは出来ない緩め作業可能!!

30% OFF

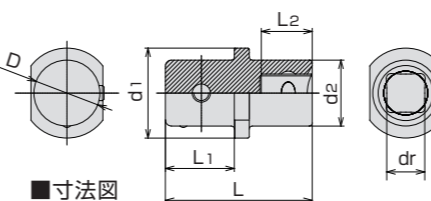

製品番号	差込角dr. x 差込部D(mm)	寸法(mm)					質量 (g)	メーカー希望 小売価格 (税抜)	ユーザー様特価	
		d <sub>1</sub>	d <sub>2</sub>	L <sub>1</sub>	L <sub>2</sub>	L			(税抜)	(税込)
8D2	6.35凹 x 8凸	12.5	12.5	9.0	9.0	25.0	15	¥2,400	¥1,700	¥1,870
10D3	9.5凹 x 10凸	18.0	18.0	11.0	13.0	32.0	35	¥2,600	¥1,800	¥1,980
12D3	9.5凹 x 12凸	18.0	18.0	13.0	13.0	36.0	45	¥2,800	¥2,000	¥2,200
15D4	12.7凹 x 15凸	22.0	22.0	16.0	17.0	41.0	69	¥3,000	¥2,100	¥2,310
19D4	12.7凹 x 19凸	30.0	22.0	20.0	17.0	47.0	110	¥3,200	¥2,200	¥2,420
22D4	12.7凹 x 22凸	30.0	22.0	23.0	17.0	49.0	128	¥3,400	¥2,400	¥2,640

変換  
差込角 → 差替式

差替式トルクレンチ用の先端取り外しは  
 ブラウンジャーピンを押し込む必要があります。





**差替トルクレンチ クイックスパナヘッドセット**

差替式クイックスパナヘッドと組み合わせて、ソケットが使えない狭い所での作業に最適!



校正証明書付  
 検査成績書 トレーサビリティ体系図

差替式 **30% OFF**

トルクレンチ + ヘッド

用途に合わせて先端を交換!

製品番号	内容品 / 二面幅寸法 (mm)		メーカー希望小売価格 (税抜)	ユーザー様特価	
	差替式トルクレンチ	差替式トルクレンチ用クイックスパナヘッド		(税抜)	(税込)
T8D13RSQ30	T8D13	8DSRQ-08,10,12	¥29,800	¥20,900	¥22,990
T10D20RSQ40	T10D20	10DSRQ-08,10,12,13	¥34,000	¥23,800	¥26,180
T12D50RSQ50	T12D50	12DSRQ-10,12,13,14,17	¥43,600	¥30,500	¥33,550
T15D100RSQ50	T15D100	15DSRQ-12,13,14,17,19	¥48,000	¥33,600	¥36,960
T19D200RSQ40	T19D200	19DSRQ-17,19,22,24	¥56,000	¥39,200	¥43,120
T22D300RSQ30	T22D300	22DSRQ-19,22,24	¥55,600	¥38,900	¥42,790

※8DSRQ~22DRSQを使用の際は、トルク精度(±4%)となります。

**差替式トルクレンチ用クイックスパナヘッドセット**

スパナ部が抜差し不要で連続作業が可能! 高さが低く、ソケットが使えない狭い所に有効!!



校正証明書付  
 検査成績書 トレーサビリティ体系図

差替式 **30% OFF**

クイックスパナヘッド

使用シーン

製品番号	内容品 / 二面幅寸法 (mm)		メーカー希望小売価格 (税抜)	ユーザー様特価	
	8DRSQ	10DRSQ		(税抜)	(税込)
8DRSQ30	8DRSQ-	08, 10, 12	¥10,800	¥7,600	¥8,360
10DRSQ40	10DRSQ-	08, 10, 12, 13	¥15,000	¥10,500	¥11,550
12DRSQ50	12DRSQ-	10, 12, 13, 14, 17	¥22,600	¥15,800	¥17,380
15DRSQ50	15DRSQ-	12, 13, 14, 17, 19	¥26,000	¥18,200	¥20,020
19DRSQ40	19DRSQ-	17, 19, 22, 24	¥26,000	¥18,200	¥20,020
22DRSQ30	22DRSQ-	19, 22, 24	¥21,600	¥15,100	¥16,610

※8DRSQ~22DRSQを使用の際は、トルク精度(±4%)となります。

**差替式トルクレンチ用クイックスパナヘッド**

スパナ部が抜差し不要で連続作業が可能! 高さが低く、ソケットが使えない狭い所に有効!!



校正証明書付  
 検査成績書 トレーサビリティ体系図

差替式 **30% OFF**

クイックスパナヘッド

製品動画はこちら

■寸法図

製品番号	二面幅寸法 (mm)	寸法 (mm)				質量 (g)	メーカー希望小売価格 (税抜)	ユーザー様特価	
		T	D	H	L			(税抜)	(税込)
8DRSQ-08	8	4.1	8	18.4	42.6	34	¥3,400	¥2,400	¥2,640
8DRSQ-10	10	4.8	8	19.0	43.8	42	¥3,600	¥2,500	¥2,750
8DRSQ-12	12	5.3	8	19.6	45.5	53	¥3,800	¥2,700	¥2,970
10DRSQ-08	8	4.1	10	22.5	51.1	36	¥3,600	¥2,500	¥2,750
10DRSQ-10	10	4.8	10	23.0	53.3	42	¥3,700	¥2,600	¥2,860
10DRSQ-12	12	5.3	10	23.6	55.0	48	¥3,800	¥2,700	¥2,970
10DRSQ-13	13	5.9	10	24.0	56.3	52	¥3,900	¥2,700	¥2,970
12DRSQ-10	10	4.8	12	24.0	62.8	54	¥4,200	¥2,900	¥3,190
12DRSQ-12	12	5.3	12	24.6	64.5	58	¥4,400	¥3,100	¥3,410
12DRSQ-13	13	5.9	12	25.0	65.7	60	¥4,500	¥3,200	¥3,520
12DRSQ-14	14	6.3	12	25.3	66.3	68	¥4,600	¥3,200	¥3,520
12DRSQ-17	17	7.3	12	26.1	68.5	85	¥4,900	¥3,400	¥3,740
15DRSQ-12	12	5.3	15	27.6	74.5	75	¥4,900	¥3,400	¥3,740
15DRSQ-13	13	5.9	15	28.0	75.8	84	¥5,000	¥3,500	¥3,850
15DRSQ-14	14	6.3	15	28.3	73.3	90	¥5,100	¥3,600	¥3,960
15DRSQ-17	17	7.3	15	29.1	78.5	104	¥5,400	¥3,800	¥4,180
15DRSQ-19	19	8.3	15	29.4	80.4	117	¥5,600	¥3,900	¥4,290
19DRSQ-17	17	7.3	19	35.1	95.5	160	¥5,900	¥4,100	¥4,510
19DRSQ-19	19	8.3	19	35.3	97.4	174	¥6,100	¥4,300	¥4,730
19DRSQ-22	22	8.8	19	36.3	100.3	182	¥6,800	¥4,800	¥5,280
19DRSQ-24	24	9.8	19	37.1	103.5	200	¥7,200	¥5,000	¥5,500
22DRSQ-19	19	8.3	22	38.3	117.4	200	¥6,600	¥4,600	¥5,060
22DRSQ-22	22	8.8	22	39.2	120.3	218	¥7,300	¥5,100	¥5,610
22DRSQ-24	24	9.8	22	40.1	123.5	239	¥7,700	¥5,400	¥5,940

※8DRSQ~22DRSQを使用の際は、トルク精度(±4%)となります。

**スパナ部の使い方**

- はめる
- 締める
- 戻す
- 締める

ボルト・ナットに素早くアクセス  
 4点の面で接触し確実にボルト・ナットを保持  
 スパナ部の一部がスライドし抜差しせずに連続作業が可能

繰り返し作業

**差替トルクレンチ ラチェットめがねヘッドセット**

差替式ラチェットめがねヘッドと組み合わせて、通常のトルクレンチでは入れない、狭い所での作業に最適!



校正証明書付  
 検査成績書 トレーサビリティ体系図

差替式 **30% OFF**

トルクレンチ + ヘッド

用途に合わせて先端を交換!

製品番号	内容品 / 二面幅寸法 (mm)		メーカー希望小売価格 (税抜)	ユーザー様特価	
	差替式トルクレンチ	差替式トルクレンチ用ラチェットめがねヘッド		(税抜)	(税込)
T10D20RM40	T10D20	10DRM-08,10,12,13	¥34,000	¥23,800	¥26,180
T12D50RM50	T12D50	12DRM-10,12,13,14,17	¥43,600	¥30,500	¥33,550

**差替式トルクレンチ用ラチェットめがねヘッドセット**

めがね部がラチェット機構なので抜差し不要! 高さが低く、スペースが狭い所に有効!!



校正証明書付  
 検査成績書 トレーサビリティ体系図

差替式 **30% OFF**

ラチェットめがねヘッド

使用シーン

製品番号	内容品 / 二面幅寸法 (mm)		メーカー希望小売価格 (税抜)	ユーザー様特価	
	10DRM	12DRM		(税抜)	(税込)
10DRM40	10DRM-	08, 10, 12, 13	¥15,000	¥10,500	¥11,550
12DRM50	12DRM-	10, 12, 13, 14, 17	¥22,600	¥15,800	¥17,380

**差替式トルクレンチ用ラチェットめがねヘッド**

めがね部がラチェット機構なので抜差し不要! 高さが低く、スペースが狭い所に有効!!

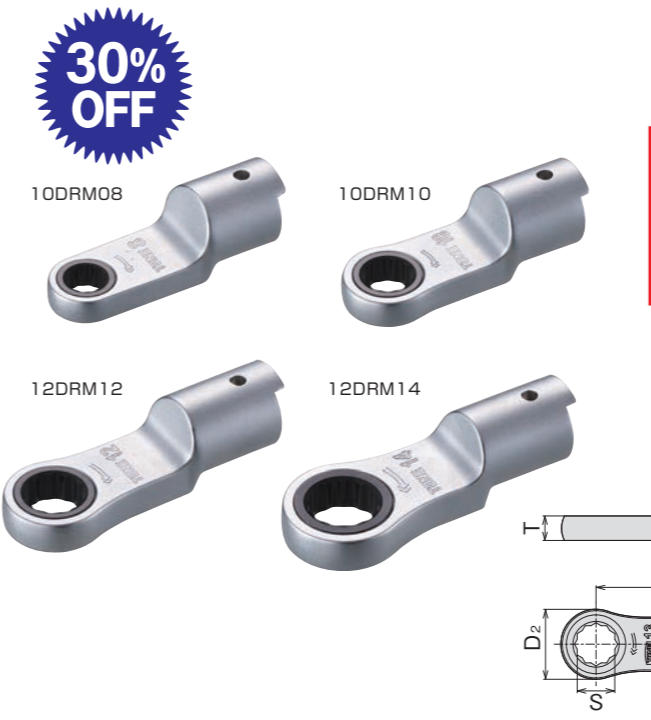

差替式 **30% OFF**

ラチェットめがねヘッド

製品動画はこちら

**めがね部の使い方**

- はめる
- 締める
- 戻す
- 締める

繰り返し作業

製品番号	二面幅寸法 (mm)		寸法 (mm)			質量 (g)	メーカー希望小売価格 (税抜)	ユーザー様特価	
	S	D <sub>1</sub>	D <sub>2</sub>	L	T			(税抜)	(税込)
10DRM-08	8	10	16.4	44.0	6.5	55	¥3,600	¥2,500	¥2,750
10DRM-10	10	10	20.0	44.0	7.3	60	¥3,700	¥2,600	¥2,860
10DRM-12	12	10	22.6	44.0	8.2	65	¥3,800	¥2,700	¥2,970
10DRM-13	13	10	24.5	44.0	8.6	67	¥3,900	¥2,700	¥2,970
12DRM-10	10	12	20.0	53.0	7.3	70	¥4,200	¥2,900	¥3,190
12DRM-12	12	12	22.5	53.0	8.2	74	¥4,400	¥3,100	¥3,410
12DRM-13	13	12	24.5	53.0	8.6	79	¥4,500	¥3,200	¥3,520
12DRM-14	14	12	27.0	53.0	9.0	82	¥4,600	¥3,200	¥3,520
12DRM-17	17	12	31.5	53.0	10.3	96	¥4,900	¥3,400	¥3,740

**Custom Order 特注品・特殊工具**

トルク測定値、設定値の単位を変更できます!  
 たとえば、ヤード・ポンド単位系への変更により航空機整備に役立てていただけます。

トルクレンチの特殊差替ヘッドを製作できます!  
 使用箇所・作業環境に応じた特殊ヘッドの製作を承っております。

多様なトルク管理の場面やご要望に、幅広く対応します!