

TONE SALE 2019

期間限定 ~2019年3/31まで

80th Anniversary おかげさまで80周年

日頃のご愛顧に
感謝の気持ちを込めて...

SALE 1

対象製品ご購入後、WEBサイトから
ユーザー登録をしていただいた方に

もれなくプレゼント!!

国産サーロインステーキ



ウッドトップ



WTP1375



ビットラチェットセット
BRS20



WTP665



カーボン調トレイ

SALE 2

セール対象商品

全品 特別価格

ツールセット

50%
OFF!!

収納具

30%
OFF!!



Heavy Roller Cabinet
WSH2012R
Tool Set



Tool Chest
BX230
Tool Set



Tool Bag
BG1
Tool Set



Tool Case
BX430
BX331
Tool Set



Tool Cabinet
WS207R
Tool Cabin
TC1701R
Tool Set



Tool Cabinet
Tool Chest
Tool Cabin
Active Cabin

おかげさまで80周年



SALE 1 もれなくプレゼント!!

対象製品ご購入後、WEBサイトからユーザー登録をしていただいた方に

ウッドトップ WTP1375



ローラーキャビネットの天面に載せて使える木製ボード

カーボン調トレー



内容品が全て収まる特注品トレー

国産(交雑牛)サーロインステーキ 300g(150g×2枚)



肉質が良く、柔らかくて旨味がしっかりあるサーロインステーキ

対象製品のツールチェストに同梱されています。

ビットラチェットセット BRS20



SALE 2 全品 特別価格

セール対象 ツールセット

全品 50% OFF!!

セール対象 収納具

全品 30% OFF!!

セール対象製品 一覧

Table with columns: 製品番号, 差込角, プレゼント特典, 定価, ユーザー様特別価格, 掲載ページ. Lists various tools and their discounted prices.

メカニック&メンテナンス用 auto mechanic maintenance 381 pcs

ヘビーローラーキャビネットセット

製品番号 TCX99019

New 80年の集大成! TONEの最高峰がここに!! 新JIS対応 内容品に16、18mmを採用



セット内容 全381点, セット質量 312kg, 梱包数:4個口

これはイメージ写真です。通常引出しは2つ以上開けないでください。ヘビーローラーキャビネット[WSH2012R]の寸法や仕様について詳しくはP9へ

Product highlights for the cabinet set, including images of the wooden top (WTP1375), carbon tray, and bit ratchet set, along with a 50% OFF price tag.

Large table listing various tools included in the cabinet set, such as sockets, wrenches, and ratchets, with their respective part numbers and specifications.

*グッドデザイン賞受賞製品:赤文字

移動・収納・作業性に優れた9.5sq.ツールセットに
新専用トレーを採用!

カーボン調トレー採用 **メカニック用 auto mechanic** **63pcs**



ツールキャビネットセット

製品番号 **TCA312** **グッドデザイン賞
受賞製品採用**
●引出し7段式 **GOOD DESIGN**
●新専用トレー付
セット内容:全63点 セット質量:71.9kg

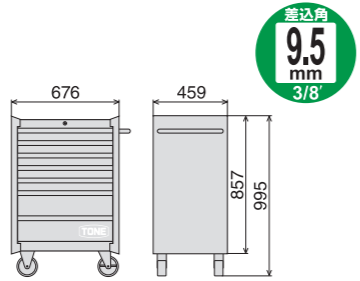

ツールキャビネットに
右記の内容品をセット

メーカー希望小売価格
¥239,300が

TONE SALE 2019
ユーザー様特価 **¥119,650-**

50% OFF

完璧な整理整頓と
紛失防止を可能にする
新専用トレー採用!

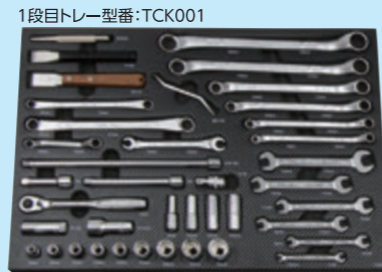

製品のサイズや
製品番号を表示
高級感あふれる
カーボン調
トレーを採用!



移動・収納・作業性に優れた12.7sq.ツールセットに
新専用トレーを採用!

カーボン調トレー採用 **メンテナンス用 maintenance** **56pcs**



ツールキャビネットセット

製品番号 **TCA412** **グッドデザイン賞
受賞製品採用**
●引出し7段式 **GOOD DESIGN**
●新専用トレー付
セット内容:全56点 セット質量:71.9kg

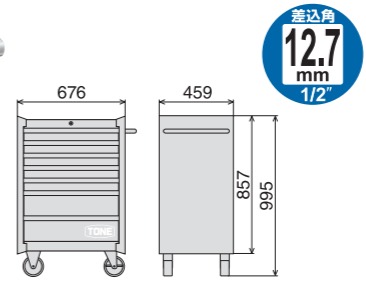

ツールキャビネットに
右記の内容品をセット

メーカー希望小売価格
¥227,500が

TONE SALE 2019
ユーザー様特価 **¥113,750-**

50% OFF

完璧な整理整頓と
紛失防止を可能にする
新専用トレー採用!



製品のサイズや
製品番号を表示
高級感あふれる
カーボン調
トレーを採用!



カーボン調トレー採用 **メカニック用 auto mechanic** **63pcs**



ワークキャビンセット

製品番号 **TCA380** **グッドデザイン賞
受賞製品採用**
●引出し2段、
下段1段 **GOOD DESIGN**
●新専用トレー付
●高さを730mmと900mmで選べる
(両サイズの支柱を付属)
セット内容:全63点 セット質量:35.4kg

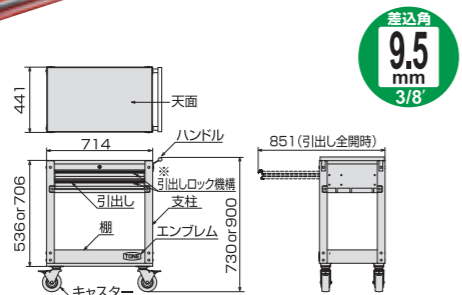

ワークキャビンに
右記の内容品をセット

メーカー希望小売価格
¥179,500が

TONE SALE 2019
ユーザー様特価 **¥89,750-**

50% OFF

■内容品 (TCA312/TCA380共通)

製品名	製品番号/仕様
ソケット(6角)	3S-08, 10, 12, 13, 14, 17, 19, 21, 22
ディーソケット	3S-08L, 10L, 12L, 14L
プラグソケット(6角・マグネット付)	3P-16S, 20.8S
ラチェットハンドル(ホルドタイプ)	RH3H
エクステンションバー	305(75mm)、306(150mm)
首振エクステンションバー	EX31-300(300mm)
ボールジョイント	BJ30
スパナ	DS-5.507, 0810, 1012, 1113, 1214, 1417
ロングメカニックめがねレンチ(45×10°)	M44-0810, 1012, 1214, 1417, 1921, 2224
ショートめがねレンチ(45°)	M46-1012
ロングめがねレンチ(15°)	M15-1012, 1417
フレアナットレンチ	M26-1012
モンキレンチ(目盛付)	MW-300
コンビネーションスリムプライヤ	CPS-200G
ラジオペンチ	RP-150G
強力ニッパ	KN-150G
パワーグリップドライバー(貫通)	PGMD-075, 100 <small>◎六角軸ドライバー</small>
	PGPD-001, 002, 003 <small>◎六角軸ドライバー</small>
パワーグリップスタビードライバー	PGSD-M2 <small>◎六角軸ドライバー</small>
	PGSD-P2 <small>◎六角軸ドライバー</small>
割柄ドライバー	YMD-150 <small>◎角軸プラスチック柄</small>
ブラックシャフトハンマー	BH-10(1ポンド)
プレーキシューツール	BST-110
平タガネ	FC165(19×165mm)
センターポンチ	CP125(125mm)
ステンレススクレーパー	SSC-22
ロングボールポイントL形レンチセット	BL900 (BL-1.5, 02, 2.5, 03, 04, 05, 06, 08, 10)
ツールケース	WS207R (TCA312) TC1701R (TCA380)

※グッドデザイン賞受賞製品:赤字

カーボン調トレー採用 **メンテナンス用 maintenance** **56pcs**



ワークキャビンセット

製品番号 **TCA480** **グッドデザイン賞
受賞製品採用**
●引出し2段、
下段1段 **GOOD DESIGN**
●新専用トレー付
●高さを730mmと900mmで選べる
(両サイズの支柱を付属)
セット内容:全56点 セット質量:35.4kg

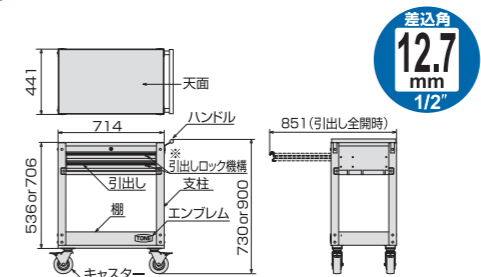

ワークキャビンに
右記の内容品をセット

メーカー希望小売価格
¥167,700が

TONE SALE 2019
ユーザー様特価 **¥83,850-**

50% OFF

■内容品 (TCA412/TCA480共通)

製品名	製品番号/仕様
ソケット(6角)	4S-08, 10, 12, 13, 14, 17, 19, 21, 22, 24
プラグソケット(6角・マグネット付)	4P-16, 20.8
ラチェットハンドル(ホルドタイプ)	RH4H
エクステンションバー	320(75mm)、321(150mm)
スパナ	DS-5.507, 0810, 1012, 1113, 1214, 1417
ロングメカニックめがねレンチ(45×10°)	M44-0810, 1012, 1214, 1417, 1921, 2224
ショートめがねレンチ(45°)	M46-1012
フレアナットレンチ	M26-1012
モンキレンチ(目盛付)	MW-300
コンビネーションスリムプライヤ	CPS-200G
ラジオペンチ	RP-150G
強力ニッパ	KN-150G
パワーグリップドライバー(貫通)	PGMD-075, 100 <small>◎六角軸ドライバー</small>
	PGPD-001, 002, 003 <small>◎六角軸ドライバー</small>
パワーグリップスタビードライバー	PGSD-M2 <small>◎六角軸ドライバー</small>
	PGSD-P2 <small>◎六角軸ドライバー</small>
割柄ドライバー	YMD-150 <small>◎角軸プラスチック柄</small>
ブラックシャフトハンマー	BH-10(1ポンド)
プレーキシューツール	BST-110
平タガネ	FC165(19×165mm)
センターポンチ	CP125(125mm)
ステンレススクレーパー	SSC-22
ロングボールポイントL形レンチセット	BL900 (BL-1.5, 02, 2.5, 03, 04, 05, 06, 08, 10)
ツールケース	WS207R (TCA412) TC1701R (TCA480)

※グッドデザイン賞受賞製品:赤字

ヘビローラーキャビネット heavy roller cabinet



製品番号
WSH2012R

- 外観寸法:W1412×D610×H1126(mm)
- 質量:240kg
- 引出し内寸法:①W1230×D527×H123(mm)×1段
②W371×D527×H79(mm)×3段
③W371×D527×H107(mm)×1段
④W371×D527×H275(mm)×1段
⑤W777×D527×H79(mm)×3段
⑥W777×D527×H107(mm)×2段
⑦W777×D527×H163(mm)×1段
- 天面耐荷重:2942N(300kgf)
- 引出し耐荷重:①1177N(120kgf)
- 引出し耐荷重:②~⑦686N(70kgf)
- 総耐荷重:静止時11669N(1190kgf)
- ※いずれも製品質量含む

- 付属品
- 天面用マット 1
 - 引出し用マット 5
 - ハンドル 1
 - フランジ付六角ボルト M6×12(二面幅10mm) 4
 - 固定キャスター 2
 - ストッパー付自在キャスター 2
 - フランジ付六角ボルト M8×12(二面幅12mm) 16
 - 鍵 2
 - 取扱説明書 1

ウッドトップ
WTP1375



プレゼント!
30% OFF

メーカー希望小売価格
¥550,000 が

TONE SALE 2019
ユーザー様特価 ¥385,000-

※大型製品の為、発送方法を事前
打ち合わせさせていただきます。
発送までにお時間を頂く場合が
ございます。

収納具シリーズの最高峰モデル!



■12個の引出し
ワークステーション史上最大となる
12個の引出しを搭載。
サイズも7種類備え、様々な工具の
収納に対応します。



■天面マット
工具等を置く際に衝撃を吸収する
マット付き。



■サイドハンドル
移動時に操作しやすいサイドハンドル
を左右両方に搭載。



■引出しロック機構
取手内部のレバーを操作する機構
を採用した安全性、操作性に配慮
した設計。



■ボールベアリング式
レール仕様
引出しには開閉がスムーズに行える
ボールベアリング式レールを採用。
重量物を収納してもスムーズ!



■キーロック
大切な工具を守るキーロック搭載!
セキュリティも万全で安心。
折れにくい八方錠を採用。



■φ150mm、幅広50mmの大型キャスター
大型幅広キャスター採用で、安定した移動が可能。
車輪回転をロックできるストッパーを採用し、安全性も抜群!

ミニローラーキャビネット mini roller cabinet



※ユーザー様組み
立て商品です。

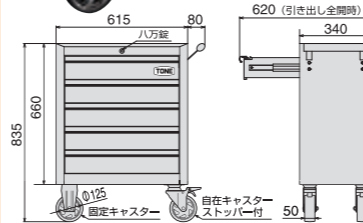

ミニサイズのキャビネットが赤×黒のツートンカラーで登場!

- 引出しロック機構
- ボールベアリング式レール仕様
- サイドハンドル
- おしゃれなメッキのキャスター
- キーロック



取手内部のレバーを操作
する機構を採用した安全性、
操作性に配慮した設計。



引出しには開閉がスムーズに
行えるリング式ダブルレール
を採用。重量物を収納しても
スムーズ!



移動時に操作しやすい
ハンドル。左右どちらにも
取付可能。



直径φ125キャスター採用。自在キャスター
にはストッパーを押し上げることで簡単に
解除できるロック付。



大切な工具を守るキー
ロック搭載!セキュリティ
も万全で安心。折れにく
い八方錠を採用。

製品番号 WSS205

- 外観寸法:W615×D340×H835(mm)
- 質量:33kg
- 引出し内寸法
:W508×D288×H102(mm)×5段
- 天面耐荷重:294N(30kgf)
- 引出し耐荷重:245N(25kgf)
- 総耐荷重:静止時1471N(150kgf)
- ※いずれも製品質量含む

- 付属品
- 天面用マット 1
 - 引出し用マット 5
 - ハンドル 1
 - フランジ付六角ボルト M6×12(二面幅10mm) 4
 - 固定キャスター 2
 - ストッパー付自在キャスター 2
 - フランジ付六角ボルト M8×12(二面幅12mm) 16
 - 鍵 2
 - 取扱説明書 1

30% OFF

BX230と
組み合わせ可能!

メーカー希望小売価格

¥68,000 が

TONE SALE 2019
ユーザー様特価 ¥47,600-

シャッター付ツールキャビン tool cabin with shutter



シャッター クローズ時

シャッター オープン時

※ユーザー様組み立て商品です。

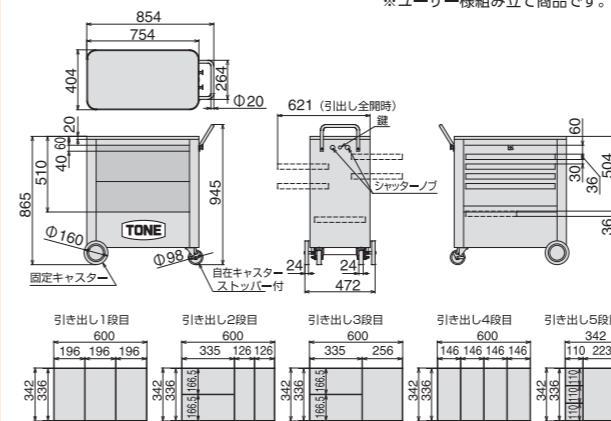

両面にシャッターを搭載! セキュリティも万全!

- 両面引出し可能
- ボールベアリング式レール仕様
- 5種のトレー
- サイドハンドル



両面に引き出せる4種の引出し。(5段目は引出し不可)
レール付きでスムーズに開閉できます。



仕切り幅の違う5種のトレー。移動時に操作しやすい
ハンドルは引出し不可。



直径φ98のストッパー付き
自在キャスター採用。

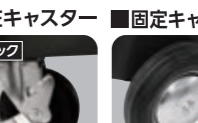

安定感抜群の直径φ160
大型キャスター採用。



大切な工具を守るキーロック搭載!
ノブを引くことでシャッターが下がります。

製品番号 TC8001R

- 外観寸法:W854×D404×H945(mm)
- 質量:46.1kg
- 引出し内寸法:W600×D342×H36(mm)×5段
- 天面耐荷重:392N(40kgf)
- 引出し耐荷重:98N(10kgf)
- 総耐荷重:静止時883N(90kgf)
- ※いずれも製品質量含む

- 付属品
- ハンドル 1
 - 固定キャスター 1(二輪セット)
 - ストッパー付自在キャスター 六角ボルト(二面幅17mm組込) 1
 - 自在キャスター 六角ボルト(二面幅17mm組込) 1
 - フランジ付六角ボルト M8×12(二面幅12mm) 6
 - 鍵 2
 - 取扱説明書 1

30% OFF

メーカー希望小売価格

¥70,000 が

TONE SALE 2019
ユーザー様特価 ¥49,000-

フラットトップチェスト flat top chest



組み合わせて
収納スペースの
増強が可能

製品番号
WS122R

WS207と
組み合わせ可能!

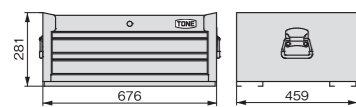

- 引出し2段式
- 外観寸法:W676×D459×H281(mm)
- 質量:22kg
- 引出し内寸法:W569×D397×H74(mm)
- 引出し耐荷重:392N(40kgf)

- 付属品
- 鍵 2
 - トップマット 1
 - 引出し用マット 2

メーカー希望小売価格

¥53,000 が

30% OFF

TONE SALE 2019
ユーザー様特価 ¥37,100-

ローラーキャビネット roller cabinet



収納力と機動力にこだわった
スタンダードモデル

製品番号

- レッド WS207R
- シルバー WS207S
- マットブラック WS207B

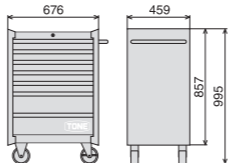

- 引出し7段式
- 外観寸法:W676×D459×H995(mm)
- 質量:63.5kg
- 引出し内寸法:上部5段:W569×D398×H74(mm)
下部2段:W569×D398×H153(mm)
- キャスター径:φ127mm
- 総耐荷重:静止時 6860N(700kgf)
:移動時 5390N(550kgf)
- ※いずれも製品質量含む
- 引出し耐荷重:392N(40kgf)

ウッドトップ
WTP665



プレゼント!
30% OFF

メーカー希望小売価格

¥103,500 が

TONE SALE 2019
ユーザー様特価 ¥72,450-

アクティブキャビン active cabin



製品番号
TC6101R

- キャディ形(3段式)
- 質量:19kg
- キャスター径:
φ97mm×幅25mm

※ユーザー様組立
商品です。

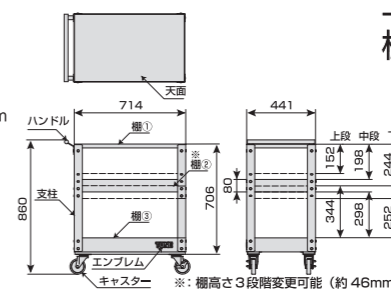

工具や部品を収納し、移動できる!
棚の位置も3段階に変更可能!

メーカー希望小売価格

¥25,170 が

30% OFF

TONE SALE 2019
ユーザー様特価 ¥17,620-

TONE SALE 2019

期間限定 ~2019年3/31まで

**TONEはモータースポーツを
応援しています!**

TONEでは過酷な使用環境にも耐えられる製品を開発するため、幅広くモータースポーツを応援しています。レースで使用した工具のデータや改良点を、フィードバックしてもらい、新たな製品の開発へと活かしています。



画像提供: 日野自動車株式会社

情報満載のTONE総合ウェブサイト

レースなど最新ニュースはこちら

製品の使い方やレース情報は動画で

Instagramやツイッターも見てね!

www.tonetool.co.jp

製品サポートや取扱説明書、電子カタログも!



www.facebook.com/tonetool



www.youtube.com/user/tonchannel



[Q tone_japan](https://www.instagram.com/tonetool_japan)

[@ToneJapan](https://twitter.com/ToneJapan)

~製品に関するお問い合わせ~

TONE TONE株式会社

営業企画部

E-MAIL ko-eigy@tonetool.co.jp

URL <https://www.tonetool.co.jp>

〒586-0026 大阪府河内長野市寿町6番25号

TEL:0721-56-1850 FAX:0721-56-1851



本社 〒556-0017 大阪市浪速区湊町2丁目1番57号

札幌営業所・仙台営業所・新潟営業所・北関東営業所
東京営業所・名古屋営業所・大阪営業所・広島営業所・福岡営業所

ISO 9001 本社・大阪営業所
ISO 14001 河内長野工場、
認証取得 富田林工場

TONE 製品のお買い求めは、信頼のできる当店へ

※製品の仕様は、使用目的を考慮して予告なく変更する場合がありますのでご了承ください。
白抜き文字 で表示されているメーカー希望小売価格は、価格体系が異なっておりますのでご注意ください。

表示価格に消費税は含まれておりません